

Guarantee card  
Garantiekarte  
Carte de garantie  
Certificato di garanzia  
Tarjeta de garantía  
Garantiekarte  
Certificado de garantia  
Garantibevis  
Garantibevis  
Takuutodistus  
Garantibevis  
Certificat de garanție  
Záruční list

Garancialevél  
Karta Gwarancyjna  
כתב אחריות  
Πιστοποιητικό εγγύησης  
Garanti sertifikası  
Garancijski list  
Гаранционна карта  
Гарантийний талон  
Гарантийный сертификат  
شهادة الضمان  
保修证书  
ضمانتنامه

Stamp and signature of dealer  
Stempel und Unterschrift des Händlers  
Cachet et signature du commerçant  
Timbro e firma del rivenditore  
Sello y firma del proveedor  
Stempel en handtekening van de handelaar  
Carimbo e firma do revendedor  
Selgerens stempel og underskrift  
Återförsäljarens stempel och namnteckninge  
Myyjän leima ja allekirjoitus  
Forhandlerens stempel og underskrift  
Eladó pecsétje és aláírása  
razítko a podpis prodejce  
Tampila i semnătura vânzătorului  
Pieczęć i podpis sprzedawcy  
תאריך קנייה  
Σφραγίδα και υπογραφή του πωλητή  
Saticının mühür ve imzası  
Žigln podpis prodajalca  
Подпис и печат на продавача  
Печатка і підпис продавця  
ختم و توقيع البائع  
经销商盖章  
مهر و امضای فروشنده

# VOLUMISSIMA

Type 647.01

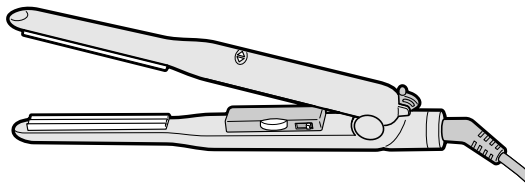

## INSTRUCTIONS FOR USE

Distributed by Ligo Electric SA - Via Ponte Lavaggio, 9  
6853 Ligornetto / Mendrisio - Switzerland  
Valera is a registered trademark  
of Ligo Electric S.A. - Switzerland

EN	Professional hair volumising iron	4
DE	Professionelles Volumeneisen	7
FR	Plaque volumisante professionnelle	10
IT	Piastra volumizzatrice professionale	13
ES	Plancha voluminizadora profesional	16
NL	Professionele volumetang	19
PT	Placa de volume profissional	22
NO	Profesjonell volumgivende rettetang	25
SV	Professionell krustång	28
FI	Ammattimainen hiusten volyymirauta	31
DA	Professionelt glattejern	34
HU	Professzionális hajtérfogat-növelő vas	37
CS	Profesionální kulma pro větší objem vlasů	41
RO	Placă profesională pentru volumul părului	44
PL	Profesjonalne urządzenie do stylizacji zwiększające objętość włosów	47
HE	פלטת מקצועית נותנת נפח	50
EL	Επαγγελματικό σίδερο για όγκο	53
TR	Profesyonel hacimlendirici plaka	56
SK	Žehlička na vlasy	59
BG	Професионална преса за увеличаване обема на косата	62
UK	Професійні щипці для збільшення об'єму волосся	65
RU	Профессиональные щипцы для увеличения объема волос	68
AR	صفيحة تضخيم الحجم الحرفية	71
ZH	专业松发器	74
FA	صفحه حجمدهنده حرفه‌ای	79



## OPERATING INSTRUCTIONS - Original instructions

Please read these operating instructions carefully as they include valuable advice on safety and how to use the equipment. Look after these operating instructions carefully.

Available also on [www.valera.com](http://www.valera.com)

### CAUTION

- Important: In order to guarantee additional protection, it is recommended that a differential breaker with an intervention current not greater than 30 mA is installed in the electrical system which feeds the device. For further information, contact a qualified electrician.
- Make sure the unit is perfectly dry before using it.
- **WARNING:** Do not use this appliance near bathtubs, showers, basins or other vessels containing water.
- This appliance can be used by children from 8 years of age and over, and by persons with limited physical, sensory or mental abilities or who lack the relevant experience and knowledge, if they are suitably supervised or have been educated to use the appliance safely and made aware of the associated risks.
- Do not allow children to play with the appliance.
- Children must not perform cleaning and maintenance procedures unless supervised.
- Prevent the hot surface on the unit from coming into contact with the face, neck or any other parts of the body. Use the unit, holding it by the handgrip and when changing the accessories hold them by the plastic guards.
- Allow the metal parts to cool down before touching them.
- If the supply cord is damaged, it must be replaced by the manufacturer, its service agent or a similarly qualified person in order to avoid a hazard. Do not use your unit if it is not working properly. Do not try to repair this electrical unit yourself, rather contact an authorized technician.
- When the appliance is used in a bathroom, unplug it after use since the proximity of water presents a hazard even when the appliance is switched off.
- Only connect this unit to alternating current and check that the mains supply voltage corresponds to that indicated on the unit.
- **Never immerse this unit in water or other liquids.**
- **Do not put this unit down where it could fall into water or other liquids.**
- **Do not try to pull any electrical appliance out when it has fallen into water - disconnect the plug from the power socket immediately.**

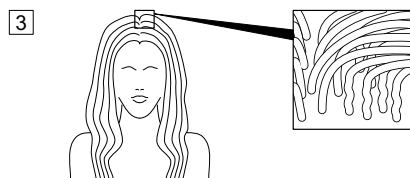
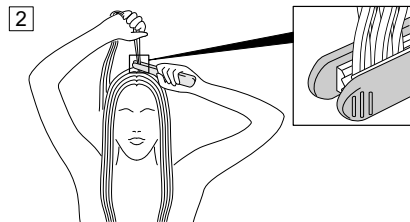
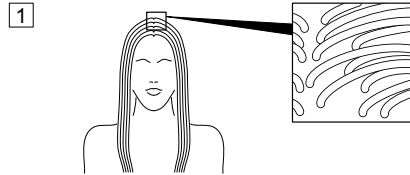
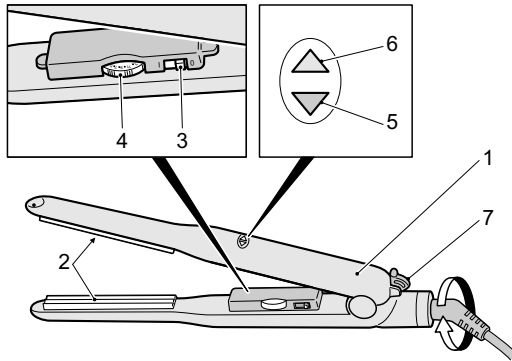

Mod. Nr.

Date of purchase Kaufdatum Date d'achat Data d'acquisto Fecha de adquisición Datum aankoop Data de compra Innkjøpsdato Inköpsdatum	Ostopäivämäärä Kobsdato Eladás dátuma Datum prodeje Data cumpărării Data zakupu כתב אחריות Ημερομηνία αγοράς Satin alma tarihi	Dátum nákupu Дата на закупуване Дата покупки تاريخ الشراء 購買日期 تاريخ خرید
--	--	--

Name and full address of purchaser  
Name und vollständige Anschrift des Käufers  
Nom et adresse complète de l'acheteur  
Nome e indirizzo completo dell'acquirente  
Nombre y dirección completa del comprador  
Kjøperens fullstendige navn og adresse  
Köperens namn och fullständig adress  
Naam en adres van de consument  
Nome e endereço do cliente  
Ostajan nimi ja täydellinen osoite  
Køberens fulde navn og adresse  
Vevó neve és teljes címe  
Jméno a adresa zákazníka  
Numele i adresa completă a cumpărătorului  
Nazwisko oraz pełny adres kupującego  
תאריך קניה  
Όνομα, επώνυμο και πλήρης διεύθυνση του αγοραστή  
Alicinin tam ismi ve adresi  
Ime i adresa dobavljača  
Име, фамилия и пълен адрес на купувача  
Прізвище, ім'я, по батькові і повна адреса покупця  
Фамилия/Имя и полный адрес покупателя  
اسم المشتري وعنوانه الكامل  
购买人完整姓名和地址  
نام و نشانی کامل خریدار

- **Make sure the unit is perfectly dry before using it.**
- Do not put the appliance on heat sensitive surfaces during use.
- After use always switch the unit off and remove the plug from the power supply socket. Do not pull on the wire to remove the plug from the power supply socket. Do not pull the plug out of the power supply socket when your hands are wet.
- Always allow the unit to cool before putting it away and never wrap the cord around the unit.
- Check that the cord has not been damaged from time to time.
- Prevent the cord from coming into contact with the metal parts while these are still hot.
- Use the unit on dry hair.
- Do not use this unit on wigs that have synthetic hair.
- The elements used to pack the unit (plastic bags, cardboard box, etc.) must be kept out of reach of children as they are a potential danger to them.
- This unit must only be used for the purposes for which it is expressly intended. Any other use is to be considered improper and therefore dangerous. The manufacturer accepts no responsibility for damage caused by improper or erroneous use.
- Do not use hair spray while the unit is running.
- Keep the plates clean and free of dust, hair spray, styling gel, etc.
- To avoid dangerous overheating, it is advisable to unwind the entire length of the cord
- The A-weighted sound pressure level of the hair crimper for professional use is below 70 dB(A).
- Designation of the appliance (see technical product specifications)

## HAND-HELD HAIR CRIMPER FOR PROFESSIONAL USE

### **OPERATING INSTRUCTIONS**

#### **Parts**

- |                       |                          |
|-----------------------|--------------------------|
| 1. Appliance          | 5. Red indicator light   |
| 2. Plates             | 6. Green indicator light |
| 3. ON/OFF switch      | 7. Locking device        |
| 4. Temperature switch |                          |

#### **Switching the appliance on and off**

To switch the appliance on, simply plug it in to an electrical socket and move the switch (fig. 1, ref. 3) to "I". To switch it off, move the switch (fig. 1, ref. 3) to "0" and remove the plug from the socket.

**Important: never leave the appliance unattended when on.**

#### **Temperature settings**

To set the temperature for use turn the switch (fig. 1, ref. 4) to the desired value. You can select different temperatures depending on the type of hair to be treated:

up to 150°C for fine, straight hair  
up to 210°C for fine, wavy hair  
up to 230°C for thick, curly hair

Guide to red and green indicator light (fig. 1, ref. 5 and 6) operation:

- red indicator light illuminated: appliance in operation
- green indicator lights flashing: ready for use, set temperature reached
- green indicator lights illuminated (fixed light): plate heating in progress
- green indicator lights off: plate cooling in progress.

## OPERATING TIPS:

This appliance was designed to give your hairstyle extra volume by lifting hair naturally, at the root.

This increase in volume is achieved through the creation of a wave at the very root of the hair (right next to the scalp).

Please take the following advice into account when using the appliance:

- Hair that has just been washed and dried can be styled better.
- The first few times you use this unit it is advisable to practice on small areas of your hair.
- Wait for the appliance to reach the set temperature.
- Brush hair and separate it into 2 cm sections.
- Release the plate locking device (fig. 1, ref. 7).
- If you decide to begin working at the top of the head (fig. 1), the hair next to the parting should not be styled using the appliance. This will ensure that the uppermost layer of hair remains smooth, hiding the slightly crimped effect of the layers underneath (fig. 3).
- Place the first section of hair between the plates (fig. 1, ref. 2), making sure the appliance is as close to the hair root as possible (fig. 2).
- Keep the plates pressed together for approximately 2/3 seconds.
- CAUTION: burning hazard. Do not let the appliance come into direct contact with the skin.
- Continue working on the remaining sections of hair.
- Brush hair gently once you have finished.

## CLEANING AND MAINTENANCE

Always remove the plug from the power socket before beginning to clean the unit!

Let it cool completely before cleaning it.

This unit can be cleaned using a damp cloth, but it must never be immersed in water or any other liquid.

This appliance conforms to European Directives 2014/30/EU, 2014/35/EU, 2011/65/EC, 2009/125/EC, and Regulation (EC) No. 1275/2008.



## GUARANTEE

VALERA guarantees the appliance you have bought at following conditions:

1. The guarantee conditions for this appliance are as defined by our dealer in the country of sale. In Switzerland and the countries of the European Union, the warranty period is 24 months if the final purchaser is a private person (domestic use) and 12 months if the final purchaser is a company or business or professional (professional use). The guarantee period starts from the date of purchase as stated on the present guarantee card regularly filled out and stamped by the dealer or on the sale's invoice.
2. The guarantee is applicable only against submission of the present guarantee card or the sale's invoice.
3. The guarantee covers the elimination of all defects arisen during the guarantee period resulting from proven faults in material or workmanship. The elimination of the defects will be made either by repairing the appliance or exchanging it. The guarantee does not cover any damage arising from incorrect connection to the power supply, improper use, breakage, normal wear and non-compliance with the Instructions for Use.
4. All other claims of any nature, including those for eventual damages outside of the appliance, are excluded, unless our liability is legally mandatory.
5. The guarantee service is carried out free of charge; it does not affect the expiry date of the guarantee.
6. The guarantee becomes void if repairs are under-taken by unauthorized persons.

For UK only: this guarantee in no way affects your rights under statutory law.

In case of defect, please return the appliance well packed and together with the guarantee card regularly dated and stamped to one of our Valera Service Centres or to the dealer who will send it to the official importer for the guarantee service.



The symbol  on the product or on its packaging indicates that this product may not be treated as household waste. Instead it shall be handed over to the applicable collection point for the recycling of electrical and electronic equipment. By ensuring this product is disposed of correctly, you will help prevent potential negative consequences for the environment and human health, which could otherwise be caused by inappropriate waste handling of this product. For more detailed information about recycling of this product, please contact your local city office, your household waste disposal service or the shop where you purchased the product.

**VALERA is a registered trade mark of Ligo Electric S.A. - Switzerland**

## BEDIENUNGSANLEITUNG - Originalbedienungsanleitung

Lesen Sie die folgende Bedienungsanleitung aufmerksam durch, da sie wichtige Informationen für Ihre Sicherheit und den korrekten Gebrauch des Geräts enthält. Verwahren Sie die Bedienungsanleitung sorgfältig.

Verfügbar auch auf [www.valera.com](http://www.valera.com)

### SICHERHEITSHINWEISE

- Wichtig: als zusätzlicher Schutz wird die Installation einer Fehlerstromschutzeinrichtung (RCD) mit einem Bemessungs-gauslösestrom von nicht mehr als 30 mA im Badezimmerstromkreis empfohlen. Lassen Sie sich von Ihrem Elektroinstallateur beraten.
- Stellen Sie sicher, dass das Gerät völlig trocken ist, bevor Sie es benutzen.
-  **ACHTUNG:** Benutzen Sie dieses Gerät nicht in der Nähe von Badewannen, Waschbecken oder sonstigen mit Wasser gefüllten Behältern.
- Diese Geräte können von Kindern ab 8 Jahren sowie von Personen mit reduzierten physischen, sensorischen oder mentalen Fähigkeiten oder Mangel an Erfahrung und/oder Wissen benutzt werden, wenn sie beaufsichtigt oder bzgl. des sicheren Gebrauchs des Gerätes unterwiesen wurden und die daraus resultierenden Gefahren verstanden haben.
- Kinder dürfen nicht mit dem Gerät spielen.
- Reinigung und Wartung dürfen nicht durch Kinder durchgeführt werden, es sei denn sie sind beaufsichtigt.
- Vermeiden Sie, heiß gewordene Teile des Geräts mit dem Gesicht, dem Hals oder anderen Körperteilen zu berühren. Fassen Sie das Gerät stets am Handgriff und wechseln Sie die Aufsätze, indem Sie sie an ihrem Kunststoffschutz anfassen.
- Lassen Sie die Metallteile erst abkühlen, bevor Sie sie berühren.
- Verwenden Sie Ihr Gerät nicht, wenn eine Störung aufgetreten ist. Versuchen Sie niemals, das Gerät selbst zu reparieren, sondern wenden Sie sich an einen Techniker. Wenn die Netzanschlussleitung dieses Gerätes beschädigt wird, muss sie durch den Hersteller oder seinen Kundendienst oder eine ähnlich qualifizierte Person ersetzt werden, um Gefährdungen zu vermeiden.
- Wenn das Gerät in einem Badezimmer benutzt wird, ziehen Sie den Netzstecker, wenn Sie es nicht mehr benutzen, da die Nähe von Wasser auch bei ausgeschaltetem Gerät eine Gefahr darstellt.
- Betreiben Sie das Gerät ausschließlich mit Wechselstrom und prüfen Sie, dass die Versorgungsspannung mit der auf dem Gerät angegebenen übereinstimmt.
- **Tauchen Sie das Gerät nicht in Wasser oder andere Flüssigkeiten.**

- **Legen Sie das Gerät nicht an einem Ort ab, von dem es in Wasser oder andere Flüssigkeiten fallen könnte.**
- **Versuchen Sie nicht, ein in Wasser gefallenes Gerät wieder herauszunehmen, bevor Sie nicht den Netzstecker gezogen haben!**
- Legen Sie das eingeschaltete Gerät nicht auf wärmeempfindlichen Oberflächen ab.
- Ziehen Sie nach Gebrauch Ihres Gerätes stets den Netzstecker, wobei Sie nicht an der Geräteschnur ziehen sollten.
- Ziehen Sie den Netzstecker nicht mit nassen Händen aus der Steckdose.
- Lassen Sie das Gerät erst abkühlen, bevor Sie es weglegen und wickeln Sie niemals das Kabel um das Gerät. Kontrollieren Sie von Zeit zu Zeit, dass das Kabel nicht beschädigt ist.
- Vermeiden Sie, dass das Kabel mit noch heißen Metallteilen des Geräts in Berührung kommt.
- Verwenden Sie das Gerät stets auf trockenem Haar.
- Verwenden Sie das Gerät nicht für Perücken aus Kunsthaar.
- Verpackungsteile des Gerätes (Plastiktüten, Kartons, usw.) nicht in Reichweite von Kindern lassen. Sie stellen eine potentielle Gefahr dar.
- Dieses Gerät darf nur für solche Zwecke benutzt werden, für die es eigens entwickelt wurde. Jeder bestimmungsfremde Gebrauch stellt eine potentielle Gefahr dar. Der Hersteller haftet nicht für durch Missbrauch eventuell verursachte Schäden.
- Verwenden Sie keine Sprays, während das Gerät eingeschaltet ist.
- Halten Sie die Platten von Staub, Haarspray, Haargel usw. sauber.
- Strecken Sie das Kabel auf seine ganze Länge aus, da es sonst zu einer gefährlichen Überhitzung kommen kann.
- Der Schalldruckpegel liegt bei den professionellen Lockenstäben unter 70 dB (A).
- Gerätebezeichnung (siehe technische Produktdaten)  
HAND-HELD HAIR CRIMPER FOR PROFESSIONAL USE  
Übersetzung:  
HAND-KREPPEISEN FÜR PROFESSIONELLEN EINSATZ

## **GEBRAUCHSANLEITUNG**

### **Geräteteile**

- |                           |               |
|---------------------------|---------------|
| 1. Gerät                  | 5. Rote LED   |
| 2. Platten                | 6. Grüne LED  |
| 3. Ein/Aus-Schalter       | 7. Sperrhebel |
| 4. Temperaturwahlschalter |               |

### **Gerät ein- und ausschalten**

Zum Einschalten des Geräts brauchen Sie nur den Netzstecker in die Steckdose einzustecken und die Schalttaste (Abb. 1, Bez. 3) auf "I" zu stellen. Zum Ausschalten die Schalttaste (Abb. 1, Bez. 3) auf "0" stellen und den Netzstecker ziehen.

**Wichtig: Das Gerät nicht unbeaufsichtigt eingeschaltet lassen.**

## Temperaturwahl

Um die Betriebstemperatur einzustellen, den Wahlschalter (Abb. 1, Pos. 4) auf den gewünschten Wert drehen. Je nach Haartyp können verschiedene Temperaturen gewählt werden:

bis 150°C für feines, glattes Haar

bis 210°C für feines, welliges Haar

bis 230°C für starkes, lockiges Haar

Betriebsweise der roten und grünen LED (Abb. 1, Bez. 5 und 6) :

- Rote LED eingeschaltet: Gerät in Betrieb
- Grüne LED blinkend: betriebsbereit, gewünschte Temperaturstufe erreicht
- Grüne LED, permanent eingeschaltet: Eisen werden aufgeheizt
- Grüne LED ausgeschaltet: Eisen kühlen ab

## NÜTZLICHE TIPPS

Dieses Gerät dient dazu, Ihrem Haar mehr Volumen zu verleihen. Die Haare werden vom Ansatz aus auf natürliche Weise angehoben.

Das Volumen entsteht durch eine auf den ersten Haarabschnitt (am Ansatz) beschränkte Wellung).

Berücksichtigen Sie folgende Ratschläge beim Gebrauch des Geräts:

- Die besten Resultate erzielen Sie mit frisch gewaschenem und trockenem Haar.
- Am besten behandeln Sie am Anfang zunächst kleine Haarpartien.
- Abwarten, bis das Gerät die gewünschte Temperaturstufe erreicht hat.
- Kämmen Sie das Haar in ca. 2 cm breite Strähnen.
- Geben Sie den Sperrhebel der Eisen frei (Abb. 1, Bez. 7).
- Wenn Sie oben vom Scheitelpunkt (Abb. 1) beginnen, dürfen Sie die Haare in unmittelbarer Scheitelnähe nicht behandeln, damit die oberen Strähnen glatt bleiben und den leichten Kräuseleffekt der darunter liegenden verdecken. (Abb. 3)
- Ziehen Sie die Strähne zwischen die beiden Eisen (Abb. 1, Bez. 2) ein und drücken Sie die Haare so nah wie möglich am Haaransatz fest an. (Abb. 2)
- Halten Sie die Eisen für ca. 2-3 Sekunden geschlossen.
- ACHTUNG: Verbrennungsgefahr. Vermeiden Sie den direkt Kontakt des Eisens mit der Kopfhaut.
- Fahren Sie mit den nächsten Strähnen fort.
- Bürsten Sie das Haar schonend zum Abschluss der Behandlung.

## REINIGUNG UND PFLEGE

Ziehen Sie vor dem Reinigen des Geräts immer den Netzstecker!

Das Gerät vor dem Reinigen abkühlen lassen.

Reinigen Sie das Gerät mit einem feuchten Tuch und tauchen Sie es niemals in Wasser oder andere Flüssigkeiten!

Dieses Gerät erfüllt die Bestimmungen der europäischen Richtlinien, 2014/30/EU, 2014/35/EU, 2011/65/EC, 2009/125/EC und der Verordnung (EC) Nr. 1275/2008.



## GARANTIEBEDINGUNGEN

VALERA leistet für dieses Gerät – zusätzlich zu der gesetzlichen Gewährleistung des Händlers aus Kaufvertrag – dem Endabnehmer gegenüber eine Garantie zu nachstehenden Bedingungen:

1. Für dieses Gerät gelten die Garantiebedingungen unseres Händlers im Verkaufsland. In der Schweiz und den Ländern der Europäischen Union beträgt die Gewährleistungsfrist 24 Monate, wenn der Endabnehmer eine Privatperson ist (Hausgebrauch) und 12 Monate, wenn der Endabnehmer ein Unternehmen, ein Gewerbetreibender oder ein Freiberufler ist (professioneller Gebrauch). Die Garantiezeit beginnt am Kauftag des Gerätes, der durch diese ausgefüllte Garantiekarte, oder einen sonstigen Kaufbeleg nachzuweisen ist.
  2. Die Garantie wird nur bei Vorlage der Garantiekarte oder eines Kaufbeleges geleistet.
  3. Die Garantieleistung umfasst die Behebung aller innerhalb der Garantiezeit auftretenden Mängel des Gerätes, die nachweislich auf Material- oder Fertigungsfehlern beruhen. Die Behebung der Mängel kann nach unserer Wahl durch Instandsetzung oder durch Umtausch des Gerätes erfolgen. Nicht unter Garantie fallen Mängel oder Schäden, die durch nicht vorschriftsmässigen elektrischen Anschluss, durch unsachgemässe Handhabung sowie durch Nichtbeachtung der Gebrauchsanleitung entstanden sind.
  4. Weitere Ansprüche irgendwelcher Art, insbesondere solche auf Ersatz ausserhalb des Gerätes entstandener Schäden, sind – soweit die Haftung nicht zwingend gesetzlich angeordnet ist – ausgeschlossen.
  5. Die Garantieleistungen werden ohne Berechnung durchgeführt; sie bewirken weder eine Verlängerung noch einen Neubeginn der Garantiezeit.
  6. Diese Garantie erlischt bei Eingriff nicht autorisierter Stellen.
- Sollten Sie die Garantie in Anspruch nehmen müssen, dann senden Sie bitte das defekte Gerät gut verpackt an eine unserer autorisierten Service-Stellen. Vergessen Sie nicht, unbedingt die Garantiekarte und/oder den Kaufbeleg beizufügen, da ohne diese keine Garantieleistung erfolgen kann.



Das Symbol  auf dem Produkt oder seiner Verpackung weist darauf hin, dass dieses Produkt nicht als normaler Haushaltsabfall zu behandeln ist, sondern an einem Sammelpunkt für das Recycling von elektrischen und elektronischen Geräten abgegeben werden muss. Durch Ihren Beitrag zum korrekten Entsorgen dieses Produktes schützen Sie die Umwelt und die Gesundheit Ihrer Mitmenschen. Umwelt und Gesundheit werden durch falsches Entsorgen gefährdet. Weitere Informationen über das Recycling dieses Produktes erhalten Sie von Ihrem Rathaus, Ihrer Müllabfuhr oder dem Geschäft, in dem Sie das Produkt gekauft haben.

**VALERA ist eine eingetragene Schutzmarke der Ligo Electric S.A. - Schweiz**

## INSTRUCTIONS POUR L'UTILISATION

### Instructions originales

Nous vous prions de lire attentivement les instructions suivantes. Elles contiennent des conseils précieux au sujet de la sécurité et de l'utilisation de l'appareil. Conservez avec soin ces instructions.

Disponible aussi sur [www.valera.com](http://www.valera.com)

### CONSEILS DE SECURITE

- Important: pour garantir une protection supplémentaire, il est conseillé d'installer dans l'installation électrique alimentant l'appareil un interrupteur différentiel avec un courant d'intervention ne dépassant pas 30 mA. Contactez votre électrotechnicien de confiance pour tout renseignement complémentaire.
- Vérifiez que l'appareil soit complètement sec avant de l'utiliser
-  **ATTENTION:** ne pas utiliser cet appareil à proximité de baignoires, de lavabos ou autres récipients contenant de l'eau.
- Il est requis un âge minimum de 8 ans pour l'utilisation de cet appareil. L'utilisation de cet appareil par des personnes aux capacités physiques, sensorielles ou mentales réduites est fortement déconseillée à moins qu'elles soient surveillées ou qu'elles aient été instruites correctement quant à l'utilisation de l'appareil de la part de tiers.
- Les enfants ne doivent pas jouer avec l'appareil.
- Evitez le contact des surfaces chaudes de l'appareil avec le visage, le cou ou d'autres parties du corps. Maniez l'appareil en le tenant par le manche et remplacez les accessoires en les saisissant du côté des protections en plastique.
- Laissez refroidir les pièces métalliques avant de les toucher.
- Le nettoyage et l'entretien de l'appareil ne doivent pas être effectués par des enfants non surveillés.
- N'utilisez pas l'appareil s'il présente des anomalies. N'essayez pas de réparer vous-même l'appareil électrique, adressez-vous à un technicien agréé. Tout cordon d'alimentation endommagé doit être remplacé par le fabricant, son service d'assistance technique ou par une personne ayant une compétence analogue de façon à éviter tout risqué.
- En cas d'utilisation de l'appareil dans une salle de bains, le débrancher après utilisation car la présence d'eau dans la même pièce représente un danger, même si l'appareil est éteint.
- Reliez l'appareil à une prise de courant alternatif et contrôlez que la tension de réseau correspond à celle indiquée sur l'appareil.
- **Ne plongez jamais l'appareil dans l'eau ou autres liquides.**
- **Evitez de poser l'appareil en un lieu non à l'abri de l'eau ou d'autres liquides.**



- **Il est interdit de plonger la main dans l'eau pour récupérer l'appareil électrique. Détachez immédiatement la prise de courant.**
- Durant le fonctionnement, ne posez pas l'appareil sur des surfaces sensibles à la chaleur.
- Après l'emploi, éteignez toujours l'appareil et débranchez-le. Ne retirez pas la fiche de la prise de courant en tirant sur le cordon.
- N'enlevez pas la fiche de la prise de courant avec les mains mouillées.
- Laissez toujours l'appareil refroidir avant de le ranger et n'enroulez jamais le cordon autour de l'appareil. Contrôlez périodiquement que le cordon n'est pas endommagé.
- Evitez de mettre le cordon d'alimentation en contact avec les pièces en métal lorsque ces dernières sont encore chaudes.
- Utilisez l'appareil sur des cheveux secs.
- N'utilisez pas l'appareil sur des perruques à cheveux synthétiques.
- Les éléments qui constituent l'emballage de l'appareil (sacs plastique, boîte en carton etc) ne doivent pas être laissés à portée des enfants car ils représentent une source de danger potentiel.
- Cet appareil ne doit être utilisé que pour l'emploi pour lequel il a été expressément conçu. Tout autre usage est impropre et donc dangereux. Le fabricant ne peut être considéré comme responsable des éventuels dommages dérivant d'un usage impropre et erroné.
- N'utilisez pas de laques ou autres produits pour cheveux lorsque l'appareil est en marche.
- Maintenez les plaques propres et exemptes de poussière, aérosols pour cheveux, gels coiffants, etc.
- Pour éviter toute surchauffe dangereuse, il est recommandé de dérouler entièrement le cordon d'alimentation.
- Le niveau de pression sonore des plaques volumisante pour usage professionnel est inférieur à 70 dB(A).
- Désignation de l'appareil (voir données techniques du produit)  
HAND-HELD HAIR CRIMPER FOR PROFESSIONAL USE  
Traduction:  
PLAQUE VOLUMISANTE PORTABLE POUR USAGE PROFESSIONNEL

## **MODE D'EMPLOI**

### **Composants**

- |                             |                           |
|-----------------------------|---------------------------|
| 1. Appareil                 | 5. Voyant lumineux rouge  |
| 2. Plaques                  | 6. Voyant lumineux vert   |
| 3. Interrupteur ON/OFF      | 7. Levier de verrouillage |
| 4. Sélecteur de température |                           |

### **Mise en marche et arrêt de l'appareil**

Pour allumer l'appareil, introduire la fiche dans la prise de courant et positionner l'interrupteur (fig. 1, réf. 3) sur "I". Pour l'éteindre, positionner l'interrupteur (fig.1, réf. 3) sur "0" et sortir la fiche de la prise.

**Important: ne pas laisser l'appareil en marche sans surveillance.**

### **Sélection de la température**

Pour sélectionner la température, placer le sélecteur (fig. 1, réf. 4) en face de la valeur désirée.

Il est possible de sélectionner la température en fonction du type de cheveux:

jusqu'à 150°C cheveux fins et lisses  
jusqu'à 210°C cheveux fins et ondulés  
jusqu'à 230°C cheveux épais et frisés

Fonctionnement des voyants lumineux rouge et vert (fig. 1, réf. 5 et 6)

- Voyant lumineux rouge allumé : appareil en fonction
- Voyant lumineux vert clignotant : prêt à l'emploi, l'appareil a atteint la température sélectionnée
- Voyant lumineux vert fixe : chauffage des plaques
- Voyant lumineux vert éteint : refroidissement des plaques

## CONSEILS POUR L'EMPLOI

Cet appareil a été étudié pour donner du volume à votre chevelure en décollant les racines de manière naturelle. Le volume est créé par l'ondulation de la base des cheveux (près du cuir chevelu).

Pour utiliser l'appareil, suivre les conseils ci-dessous.

- Les cheveux propres et secs permettent d'obtenir les meilleures coiffures.
- Lorsque vous utilisez l'appareil pour la première fois, exercez-vous sur quelques mèches et non sur toute la chevelure.
- Attendre que l'appareil ait atteint la température souhaitée.
- Coiffer les cheveux et les diviser en mèches d'environ 2 cm de large
- Déverrouiller le levier de blocage des plaques (fig. 1, réf. 7).
- Si vous partez du haut de la tête (fig. 1), ne pas traiter les cheveux près de la raie. Les mèches les plus hautes restent lisses pour cacher l'aspect légèrement frisé de celles du dessous. (fig. 3)
- Introduire la mèche entre les plaques (fig. 1, réf. 2), saisir les cheveux le plus près possible de la tête. (fig. 2)
- Maintenir les plaques fermées pendant 2/3 secondes.
- ATTENTION : risque de brûlure. Ne pas mettre l'appareil en contact avec la peau.
- Procéder de la même façon avec les mèches suivantes.
- Une fois l'opération terminée, brosser délicatement les cheveux.

## NETTOYAGE ET ENTRETIEN

Débranchez l'appareil avant de le nettoyer !

Le laisser refroidir avant de le nettoyer.

Vous pouvez nettoyer votre appareil à l'aide d'un chiffon humide, mais ne l'immergez jamais dans de l'eau ni dans tout autre liquide!

Cet appareil est conforme aux directives européennes 2014/30/EU, 2014/35/EU, 2011/65/EC, 2009/125/EC et au règlement (EC) N. 1275/2008.



## GARANTIE

VALERA garantit l'appareil que vous venez d'acheter aux conditions suivantes:

1. Les conditions de garantie applicables sont celles qui sont définies par notre distributeur officiel dans le pays d'achat. En Suisse et dans les pays de l'Union européenne, le délai de garantie est de 24 mois si l'acheteur final est un particulier (usage domestique) et de 12 mois si l'acheteur final est une entreprise ou un professionnel (usage professionnel). La période de garantie commence à courir à compter de la date d'achat de l'appareil. La date d'achat est la date qui figure sur le présent certificat de garantie dûment rempli et portant de cachet du vendeur ou sur la facture d'achat.
2. La garantie n'est applicable que sous présentation de ce certificat de garantie ou du document d'achat.
3. La garantie couvre l'élimination de tous les défauts s'étant vérifiés lors de la période de garantie dérivant de défauts de matériaux ou de fabrication prouvés. L'élimination des défauts de l'appareil peut s'effectuer soit en le réparant soit en le remplaçant. La garantie ne couvre pas les défauts ni les dommages provoqués par un branchement au réseau électrique non conforme aux normes, par un usage incorrect du produit et par le non-respect des Normes d'Utilisation.
4. Toute autre revendication, de quelque nature que ce soit, est exclue, en particulier celle concernant le remboursement d'éventuels dommages en dehors de l'appareil, à l'exception de l'éventuelle responsabilité expressément définie par les lois en vigueur.
5. Le service de garantie est réalisé gratuitement. Il ne représente pas une prolongation ni un nouveau départ de la période de garantie.
6. La garantie échoit si l'appareil est altéré ou réparé par des personnes non autorisées.

En cas de panne, renvoyer l'appareil correctement emballé avec le certificat de garantie correctement daté et timbré par le vendeur à l'un de nos Centres d'Assistance agréés ou au magasin d'achat qui l'enverra à l'importateur officiel pour la réparation sous garantie.



Le symbole  sur le produit ou son emballage indique que ce produit ne peut être traité comme déchet ménager. Il doit être remis au point de collecte prévu à cet effet (collecte et recyclage du matériel électrique et électronique). En procédant à la mise à la casse réglementaire de l'appareil, nous préservons l'environnement et notre sécurité, s'assurant ainsi que les déchets seront traités dans des conditions appropriées. Pour obtenir plus de détails sur le recyclage de ce produit, veuillez prendre contact avec les services de votre commune ou le magasin où vous avez effectué l'achat.

VALERA est une marque enregistrée par Ligo Electric S.A. - Suisse

## ISTRUZIONI PER L'USO - Istruzioni originali

Vi preghiamo di leggere con attenzione le presenti istruzioni per l'uso, esse contengono preziosi consigli relativi alla sicurezza ed all'uso dell'apparecchio. Conservate con cura queste istruzioni per l'uso.

Disponibili anche su [www.valera.com](http://www.valera.com)

### AVVERTENZE DI SICUREZZA

- **Importante:** Per garantire una protezione supplementare, si consiglia di installare nell'impianto elettrico con il quale viene alimentato l'apparecchio un interruttore differenziale con una corrente di intervento non superiore a 30 mA. Per maggiori informazioni rivolgersi all'elettrotecnico di fiducia.
- Assicurarsi che l'apparecchio sia perfettamente asciutto prima di utilizzarlo
-  **ATTENZIONE:** Non utilizzare questo apparecchio in prossimità di vasche da bagno, lavelli o altri recipienti che contengano acqua.
- Il presente apparecchio può essere utilizzato dai bambini a partire da 8 anni di età e da persone dalle ridotte capacità fisiche, sensoriali o mentali, oppure con mancanza di esperienza e di conoscenza se si trovano sotto adeguata sorveglianza, oppure se sono stati istruiti circa l'uso dell'apparecchio in modo sicuro e se si rendono conto dei pericoli correlati.
- I bambini non devono giocare con l'apparecchio.
- Le operazioni di pulizia e di manutenzione non devono essere effettuate dai bambini senza sorveglianza.
- Evitare il contatto delle superfici calde dell'apparecchio con il viso, il collo o con altre parti del corpo. Maneggiare l'apparecchio tenendolo per l'impugnatura e sostituire gli accessori tenendoli per le relative protezioni in plastica.
- Fate raffreddare le parti metalliche prima di toccarle.
- Non utilizzare il vostro apparecchio se presenta un'anomalia. Non cercare di riparare l'apparecchio elettrico da soli, bensì rivolgersi ad un tecnico autorizzato. Se il cavo di alimentazione è danneggiato, deve essere sostituito dal costruttore o dal suo servizio assistenza tecnica o comunque da una persona con qualifica simile, in modo da prevenire ogni rischio.
- Quando l'apparecchio è usato in un bagno, scollegarlo dall'alimentazione elettrica dopo l'uso, perché la vicinanza all'acqua rappresenta un pericolo anche quando l'apparecchio è spento.
- Collegare l'apparecchio solo a corrente alternata e controllare che la tensione di rete corrisponda a quella indicata sull'apparecchio.
- **Non immergere mai l'apparecchio nell'acqua o in altri liquidi.**
- **Non appoggiare l'apparecchio in un luogo da cui potrebbe cadere nell'acqua o in altro liquido.**

- **Non cercare di recuperare un apparecchio elettrico caduto nell'acqua: staccare subito la spina dalla presa di corrente.**
- Durante il funzionamento non appoggiare l'apparecchio su superfici sensibili al calore.
- Dopo l'uso spegnere sempre l'apparecchio e staccare la spina dalla presa di corrente. Non estrarre la spina dalla presa di corrente tirando il cordone.
- Non estrarre la spina dalla presa di corrente se si hanno le mani bagnate.
- Fare sempre raffreddare l'apparecchio prima di riporlo e non avvolgere mai il cordone intorno all'apparecchio. Periodicamente controllare che il cavo non sia danneggiato.
- Evitare che il cavo venga a contatto con le parti in metallo quando queste sono ancora calde.
- Utilizzare l'apparecchio su capelli asciutti.
- Non utilizzare l'apparecchio su parrucche con capelli di materiale sintetico.
- Prestare attenzione quando si usa l'apparecchio alla massima temperatura.
- Gli elementi che costituiscono l'imballo dell'apparecchio (sacchetti di plastica, scatola di cartone, ecc.) non devono essere lasciati alla portata dei bambini in quanto potenziale fonte di pericolo.
- Questo apparecchio deve essere destinato solo all'uso per il quale è stato espressamente concepito. Ogni altro uso è da considerarsi improprio, quindi pericoloso. Il costruttore non può essere considerato responsabile per eventuali danni derivanti da uso improprio o erraneo.
- Non usare spray per capelli con l'apparecchio in funzione.
- Mantenere le piastre pulite e prive di polvere, spray per capelli, gel fissativi ,etc.
- Per evitare un surriscaldamento pericoloso, si raccomanda di svolgere il cavo di alimentazione per tutta la sua lunghezza.
- Il livello di pressione sonora per i crimper per uso professionale è inferiore a 70 dB(A).
- Designazione apparecchio (vedi dati tecnici prodotto)  
HAND-HELD HAIR CRIMPER FOR PROFESSIONAL USE  
Traduzione:  
CRIMPER PORTATILE PER USO PROFESSIONALE

## **MODALITÀ D'USO**

### **Componenti**

1	Apparecchio	5	Indicatore luminoso rosso
2	Piastre	6	Indicatore luminoso verde
3	Interruttore ON/OFF	7	Leva di blocco
4	Selettore temperature		

### **Accensione e spegnimento dell'apparecchio**

Per accendere l'apparecchio è sufficiente inserire la spina nella presa di corrente e posizionare l'interruttore (fig. 1, rif. 3) su "I". Per spegnerlo, posizionare l'interruttore (fig.1, rif.3) su "0" e disinserire la spina dalla presa

**Importante: non lasciare l'apparecchio incustodito durante il suo funzionamento.**

## Selezione temperatura

Per selezionare la temperatura d'impiego ruotare il selettore (fig. 1, rif. 4) in corrispondenza del valore desiderato. È possibile scegliere differenti temperature a seconda del tipo di capelli da trattare:

- fino a 150°C per capelli fini, lisci
- fino a 210°C per capelli fini, ondulati
- fino a 230°C per capelli grossi, ricci

Funzionamento degli indicatori luminosi rosso e verde (fig. 1, rif. 5 e 6) :

- indicatore luminoso rosso acceso: apparecchio in funzione
- indicatori luminoso verde lampeggiante: pronto all'uso, temperatura desiderata raggiunta
- indicatori luminoso verde fisso: riscaldamento delle piastre
- indicatori luminoso verde spento: raffreddamento delle piastre

## CONSIGLI PER L'USO

Questo apparecchio è stato studiato per dare più volume alla vostra capigliatura sollevando i capelli a partire dalla base in modo naturale.

L'aumento di volume si ottiene grazie ad una ondulazione, limitata al primo tratto dei capelli (in prossimità della loro attaccatura).

Per utilizzare l'apparecchio tenere presente i seguenti consigli:

- Capelli appena lavati e asciugati permettono lo styling migliore.
- Le prime volte che si usa l'apparecchio è consigliabile esercitarsi su piccole aree della capigliatura.
- Lasciare che l'apparecchio raggiunga la temperatura desiderata.
- Pettinare e separare i capelli in ciocche di ca. 2 cm di lunghezza.
- Sbloccare la leva di blocco delle piastre (fig. 1, rif. 7).
- Se si sceglie di partire dalla parte alta della testa (fig. 1), i capelli in prossimità della riga non vanno trattati. In questo modo le ciocche più alte rimarranno lisce ed andranno a nascondere il lieve effetto frisè di quelle sottostanti. (fig. 3)
- Inserire la ciocca tra le piastre (fig. 1, rif. 2) premendo i capelli più vicino possibile alla loro attaccatura. (fig. 2)
- Tenere le piastre chiuse per circa 2/3 secondi.
- **ATTENZIONE:** rischio di scottature. Non mettere l'apparecchio a diretto contatto della cute.
- Procedere con le ciocche successive.
- Una volta terminato, spazzolare delicatamente i capelli.

## PULIZIA E MANUTENZIONE

Prima di pulire l'apparecchio staccare sempre la spina dalla presa di corrente!

Lasciate raffreddare l'apparecchio prima di procedere alla sua pulizia.

Potete pulire il vostro apparecchio con un panno umido, ma non immergetelo mai nell'acqua o in qualsiasi altro liquido!

Questo apparecchio è conforme alle direttive europee 2014/30/EU, 2014/35/EU, 2011/65/EC, 2009/125/EC ed al regolamento (EC) N. 1275/2008.



## GARANZIA

VALERA garantisce l'apparecchio da Voi acquistato alle seguenti condizioni:

1. Sono valide le condizioni di garanzia stabilite dal nostro distributore ufficiale nel paese di acquisto. In Svizzera e nei paesi dell'Unione Europea il periodo di garanzia è di 24 mesi se l'acquirente finale è persona privata (uso domestico) e di 12 mesi se l'acquirente finale è società o impresa o professionista (uso professionale). Il periodo di garanzia parte dalla data di acquisto dell'apparecchio. Come data di acquisto fa stato la data risultante o dal presente certificato di garanzia debitamente compilato e timbrato dal venditore o dal documento di acquisto.
2. La garanzia è applicabile solo dietro presentazione del presente certificato di garanzia o del documento di acquisto.
3. La garanzia copre l'eliminazione di tutti quei difetti insorti durante il periodo di garanzia dovuti a comprovati difetti di materiali o di fabbricazione. L'eliminazione dei difetti dell'apparecchio può avvenire o riparandolo o sostituendo il prodotto stesso. La garanzia non copre difetti o danni causati da allacciamento alla rete elettrica non conforme alle norme, da uso improprio del prodotto come anche da non osservanza delle Norme d'Uso.
4. È esclusa ogni altra rivendicazione di qualsiasi natura, in particolare di risarcimento di eventuali danni al di fuori dell'apparecchio, eccettuata la eventuale responsabilità espressamente stabilita dalle leggi vigenti.
5. Il servizio di garanzia viene eseguito senza addebito; esso non costituisce un prolungamento o un nuovo inizio del periodo di garanzia.
6. La garanzia decade se l'apparecchio viene manomesso o riparato da persone non autorizzate.

In caso di guasto, ritornate l'apparecchio ben imballato e con il certificato di garanzia regolarmente datato e timbrato dal venditore a uno dei nostri Centri Assistenza autorizzati o al Vostro negoziante che provvederà a inviarlo all'importatore ufficiale per la riparazione in garanzia.



Il simbolo  sul prodotto o sulla confezione indica che il prodotto non deve essere considerato come un normale rifiuto domestico, ma deve essere portato nel punto di raccolta appropriato per il riciclaggio di apparecchiature elettriche ed elettroniche. Provvedendo a smaltire questo prodotto in modo appropriato, si contribuisce a evitare potenziali conseguenze negative per l'ambiente e per la salute, che potrebbero derivare da uno smaltimento inadeguato del prodotto. Per informazioni più dettagliate sul riciclaggio di questo prodotto, contattare l'ufficio comunale, il servizio locale di smaltimento rifiuti o il negozio in cui è stato acquistato il prodotto.

**VALERA è un marchio registrato della Ligo Electric S.A. - Svizzera**

## INSTRUCCIONES DE EMPLEO

### Instrucciones originales

Lea con atención las presentes instrucciones ya que contienen información importante sobre la seguridad y el uso del aparato. Conserve estas instrucciones con esmero.

Disponibles también en [www.valera.com](http://www.valera.com)

### CONSEJOS DE SEGURIDAD

- **Importante:** para garantizar una protección suplementaria, se aconseja colocar en la instalación eléctrica de alimentación del aparato, un interruptor diferencial con una corriente de intervención que no supere los 30 mA. Para mayores informaciones, dirigirse al electrotécnico de confianza.
- Antes de usar el aparato, controle que esté bien seco.
-  **ATENCIÓN:** no utilizar este aparato cerca de bañeras, lavabos u otros recipientes que contengan agua.
- Este aparato puede ser utilizado por niños a partir de los 8 años de edad y también por personas con capacidades físicas, sensoriales o mentales reducidas, o carentes de experiencia y de conocimiento, siempre que lo hagan bajo las instrucciones y la vigilancia de una persona que les haya explicado el modo de uso del aparato y los peligros que puede implicar.
- Los niños no deben jugar con el aparato.
- La limpieza y el mantenimiento no deben ser efectuados por los niños sin vigilancia.
- Evite el contacto de las superficies calientes del aparato con el rostro, el cuello u otras partes del cuerpo. Utilice el aparato sujetándolo por la empuñadura y sustituya los accesorios sujetándolos por las correspondientes protecciones de plástico.
- Deje enfriar las partes metálicas antes de tocarlas.
- No utilice el aparato si está averiado. No intente reparar nunca el aparato. Si está averiado, tiene que llevarlo a un centro técnico autorizado. Si el cable de alimentación está dañado, debe ser sustituido por el fabricante o por el servicio de asistencia técnica o por una persona con una calificación similar, para prevenir cualquier riesgo.
- Cuando se utilice el aparato en el baño, desenchúfelo una vez que haya terminado. La proximidad del agua supone un peligro, incluso cuando está apagado.
- Conecte el aparato sólo a corriente alterna y controle que la tensión de red corresponda con la indicada en el mismo.
- **No utilice nunca el aparato en la bañera, la ducha o cerca de un lavabo lleno de agua.**
- **No apoye el aparato en un lugar desde el cual pueda caer dentro de agua u otros líquidos.**

- **No intente agarrar un aparato eléctrico que esté dentro del agua: desenchúfelo inmediatamente de la toma de corriente.**
- Cuando el aparato esté en marcha, no debe apoyarlo sobre superficies sensibles al calor.
- Cuando termine de usar el aparato, apáguelo y desenchúfelo de la toma de corriente. No desenchufe el aparato tirando del cable de corriente.
- No desenchufe el aparato con las manos mojadas.
- Antes de guardar el aparato, déjelo enfriar; no enrolle nunca el cable eléctrico alrededor del aparato. Controle periódicamente que el cable no esté dañado.
- Evite que el cable toque las partes de metal cuando todavía estén calientes.
- Utilice el aparato en cabellos secos.
- No utilice el aparato en pelucas con cabellos sintéticos.
- Los elementos del embalaje del aparato (bolsas de plástico, caja de cartón, etc.) no tienen que dejarse nunca al alcance de los niños ya que son peligrosos.
- Este aparato tiene que destinarse sólo a los usos para los cuales ha sido proyectado. Cualquier otro uso se considerará impropio y, por consiguiente, peligroso. El fabricante no se hace responsable de los posibles daños derivados de un uso impropio o erróneo.
- Se prohíbe usar cualquier tipo de spray con el aparato en marcha.
- Mantenga las planchas bien limpias y sin polvo, spray para cabellos, geles de fijación, etc.
- Para evitar recalentamientos peligrosos, se aconseja desenrollar completamente el cable de alimentación.
- El nivel de presión sonora de las planchas voluminizadora para el cabello para uso profesional es inferior a 70 dB(A).
- Designación del aparato (ver los datos técnicos del producto)

HAND-HELD HAIR CRIMPER FOR PROFESSIONAL USE

Traducción:

PLANCHA VOLUMINIZADORA PARA EL CABELLO PORTÁTIL PARA USO PROFESIONAL

## **MODALIDADES DE USO**

### **Componentes**

- |                                    |                            |
|------------------------------------|----------------------------|
| 1 Aparato                          | 5 Indicador luminoso rojo  |
| 2 Planchas                         | 6 Indicador luminoso verde |
| 3 Interruptor de encendido/apagado | 7 Palanca de bloqueo       |
| 4 Selector de temperatura          |                            |

### **Encendido y apagado del aparato**

Para encender el aparato, introduzca el enchufe en la toma de corriente y sitúe el interruptor (fig. 1, ref. 3) en "I". Para apagarlo, sitúe el interruptor (fig. 1, ref. 3) en "0" y saque el enchufe de la toma de corriente.

**Importante: No deje el aparato sin vigilancia durante su funcionamiento.**

### **Selección de temperatura**

Para seleccionar la temperatura, gire el selector (fig. 1, ref.4) hasta situarlo en el valor que desee. Dependiendo del tipo de cabello se pueden seleccionar distintas temperaturas:

hasta 150 °C para cabellos finos y lisos  
hasta 210°C para cabellos finos y ondulados  
hasta 230°C para cabellos gruesos y rizados

Funcionamiento de los indicadores luminosos rojo y verde (fig. 1, ref. 5 y 6):

- Indicador luminoso rojo encendido: el aparato está encendido.
- Indicador luminoso verde que parpadea: el aparato está preparado para su uso y ha alcanzado la temperatura deseada.
- Indicador luminoso verde fijo: se están calentando las planchas.
- Indicador luminoso verde apagado: las planchas se han enfriado.

## CONSEJOS DE USO

Este aparato está diseñado para proporcionar más volumen al cabello levantándolo desde la base de forma natural. El aumento de volumen se obtiene gracias a una ondulación, que se limita al primer tramo del cabello (junto a la raíz).

Para utilizar el aparato tenga en cuenta los siguientes consejos:

- Los cabellos recién lavados y secados facilitan el moldeado.
- Cuando utilice el aparato por primera vez, practique en áreas pequeñas de cabellos.
- Permita que el aparato alcance la temperatura deseada.
- Peine y separe el cabello en mechones de aproximadamente 2 cm de ancho.
- Desbloquee la palanca de bloqueo de las planchas (fig. 1, ref. 7).
- Si se decide comenzar por la parte superior de la cabeza (fig. 1), no trate el cabello situado junto a la raya. De este modo, los mechones situados en la parte superior permanecen lisos y ocultan el leve efecto frisé de los mechones situados debajo. (fig. 3)
- Coloque el mechón entre las planchas (fig. 1, ref. 2) y presione el cabello lo más cerca posible de la raíz. (fig. 2)
- Mantenga las planchas cerradas durante unos 2/3 segundos.
- ATENCIÓN: riesgo de quemadura. Evite el contacto directo del aparato con la piel.
- Continúe con el resto de los mechones.
- Una vez que haya terminado, peine suavemente el cabello.

## LIMPIEZA Y MANTENIMIENTO

Siempre que desee limpiar el aparato, desenchúfelo.

Deje enfriar el aparato antes de limpiarlo.

Limpie el aparato con un paño húmedo. No lo sumerja nunca en agua ni en cualquier otro líquido.

Este aparato es conforme a las directivas europeas 2014/30/EU, 2014/35/EU, 2011/65/EC, 2009/125/EC y al reglamento (EC) N. 1275/2008.



## GARANTÍA

VALERA garantiza el aparato que Ud. ha comprado bajo las siguientes condiciones:

1. Son válidas las condiciones de garantía establecidas por nuestro distribuidor oficial en el país de compra. En Suiza y en los países de la Unión Europea el período de garantía es de 24 meses si el comprador es un particular (uso doméstico) y de 12 meses si el comprador es una sociedad o empresa o un profesional (uso profesional). El período de garantía inicia a partir de la fecha de compra del equipo. Como fecha de compra se entiende la fecha del certificado de garantía debidamente rellenado y sellado o la fecha del documento de compra.
2. La garantía se aplica únicamente presentando este certificado de garantía o el documento de compra.
3. La garantía cubre la eliminación de todos aquellos defectos que han surgido durante el período de vigencia de la garantía, ocasionados por defectos comprobados de materiales o de fabricación. Los defectos del aparato se pueden eliminar efectuando la reparación o sustituyendo el producto. La garantía no cubre defectos o daños causados por la conexión a la red eléctrica no conforme con las normas, por el uso impropio del producto o por la inobservancia de las Normas de Uso.
4. No se incluye ningún otro tipo de reivindicación, en particular indemnizaciones de posibles daños que no formen parte del aparato, con excepción de la eventual responsabilidad establecida expresamente por las leyes vigentes.
5. El servicio de garantía se efectúa sin cargo y no constituye un prolongamiento o un nuevo inicio del período de garantía.
6. La garantía decae si el aparato se ha alterado, ha sido reparado por personas no autorizadas.

En caso de avería, se debe entregar el aparato bien embalado y con el certificado de garantía regularmente fechado y sellado por el vendedor, a uno de nuestros Centros de Asistencia autorizados o al vendedor, quien se encargará de remitirlo al importador oficial para efectuar la reparación de la garantía.



El símbolo  en el producto o en su embalaje indica que este producto no se puede tratar como desperdicios normales de hogar. El producto con este indicativo se debe entregar en el punto de recolección de equipos eléctricos y electrónicos para reciclaje. Al asegurarse de que este producto se desecha correctamente, usted ayudará a evitar posibles consecuencias negativas para el medio ambiente y la salud pública, lo cual podría ocurrir si este producto no se recicla de forma adecuada. Para obtener información más detallada sobre el reciclaje de este producto, póngase en contacto con la administración pública de su ciudad, servicio de desechos del hogar o bien con la tienda o distribuidor donde lo compró.



## GEBRUIKSAANWIJZING

### Oorspronkelijke gebruiksaanwijzing

Wij verzoeken u deze gebruiksaanwijzing aandachtig te lezen, het bevat waardevolle adviezen voor de veiligheid en het gebruik van het apparaat. Bewaar deze gebruiksaanwijzing zorgvuldig.

Ook beschikbaar op [www.valera.com](http://www.valera.com)

### VEILIGHEIDSVOORSCHRIFTEN

- Belangrijk: om extra veiligheid te verzekeren, wordt aangeraden om in de elektrische installatie die zorgt voor de stroomtoevoer van het toestel een differentieelschakelaar te installeren met een onderbrekingsstroom die niet hoger is dan 30 mA. Voor meer informatie hieromtrent, neem contact op met uw vertrouwde elektricien.
- Controleer voor gebruik van het apparaat of het goed droog is.
-  LET OP: gebruik dit apparaat niet in de buurt van badkuipen, wastafels of andere houders met water.
- Dit apparaat mag worden gebruikt door kinderen vanaf 8 jaar en door personen met beperkte lichamelijke, zintuiglijke of geestelijke vermogens of met weinig ervaring en/of kennis, mits deze personen onder passend toezicht staan of geïnstrueerd zijn over het gebruik van het apparaat en ze zich bewust zijn van de bijbehorende gevaren.
- Kinderen mogen niet met het apparaat spelen.
- De reiniging en het onderhoud mogen niet zonder toezicht door kinderen worden uitgevoerd.
- Zorg ervoor dat de warme delen van het apparaat niet in aanraking komen met het gezicht, de hals of andere delen van het lichaam. Houd het apparaat aan de handgreep vast en pak de accessoires aan de plastic beschermingen vast als u ze vervangt.
- Laat de metalen delen eerst afkoelen voordat u ze aanraakt.
- Gebruik uw apparaat niet als het niet goed functioneert. Probeer het elektrische apparaat niet zelf te repareren, maar wend u tot een erkende technicus. Als het netsnoer beschadigd is, moet het worden vervangen door de fabrikant, de onderhoudsdienst of in elk geval door een persoon met een vergelijkbare kwalificatie om elk risico uit te sluiten.
- Als het toestel in een badkamer wordt gebruikt, moet na gebruik de stekker uit het stopcontact worden genomen, aangezien de aanwezigheid van water altijd gevaar oplevert, zelfs wanneer het toestel is uitgeschakeld.
- Sluit het apparaat alleen aan op wisselstroom en controleer of de netspanning overeenkomt met de spanning die op het apparaat wordt aangegeven.
- **Dompel het apparaat nooit onder in water of andere vloeistoffen.**
- **Leg het apparaat nooit op een plek waar het gemakkelijk in water of andere vloeistoffen kan vallen.**

- **Probeer nooit een elektrisch apparaat dat in water is gevallen, eruit te halen: trek meteen de stekker uit het stopcontact.**
- Plaats het apparaat tijdens het gebruik niet op oppervlakken die niet hittebestendig zijn.
- Schakel het apparaat na gebruik altijd uit en haal de stekker uit het stopcontact. Trek niet aan de kabel wanneer u de stekker uit het stopcontact haalt.
- Haal de stekker niet met natte handen uit het stopcontact.
- Laat het apparaat altijd afkoelen voordat u het opbergt en wikkel het snoer nooit om het apparaat. Controleer regelmatig of de kabel niet beschadigd is.
- Laat de kabel niet met de metalen delen in aanraking komen als deze nog warm zijn.
- Gebruik het apparaat met droog haar.
- Gebruik het apparaat niet bij pruiken met haren van synthetisch materiaal.
- Houd de verpakkingsmaterialen (plastic zakjes, kartonnen doos, enz.) buiten het bereik van kinderen omdat zij een mogelijke bron van gevaar vormen.
- Dit apparaat mag uitsluitend gebruikt worden voor de doeleinden waarvoor het uitdrukkelijk is ontworpen. Ieder ander gebruik is oneigenlijk, en dus gevaarlijk. De fabrikant is niet aansprakelijk voor eventuele schade die veroorzaakt wordt door het oneigenlijk of onjuist gebruik.
- Gebruik geen haarsprays bij een ingeschakeld apparaat.
- Houd de elementen goed schoon, vrij van stof, haarsprays, haargels, enz.
- Om gevaar voor oververhitting te voorkomen, raden wij u aan de voedingskabel over de gehele lengte uit te rollen.
- Het geluidsdrukniveau voor friseertangen voor professioneel gebruik is lager dan 70 dB (A).

Aanduiding apparaat (zie technische productgegevens)  
**HAND-HELD HAIR CRIMPER FOR PROFESSIONAL USE**

Vertaling:

**DRAAGBARE FRISEERTANG VOOR PROFESSIONEEL GEBRUIK**

## **GEBRUIK**

### **Componenten**

1	Apparaat	5	Rood indicatielampje
2	Platen	6	Groen indicatielampje
3	Schakelaar ON/OFF	7	Blokkeerhendel
4	Temperatuurregeling		

### **Aan- en uitzetten van het apparaat**

Om het apparaat aan te zetten steekt u de stekker in het stopcontact en zet u de schakelaar (fig. 1, detail 3) op "I". Om het apparaat uit te zetten zet u de schakelaar (fig.1, detail 3) op "0" en trekt u de stekker uit het stopcontact.

**Belangrijk: Laat het apparaat nooit ingeschakeld als u er niet zelf bij bent.**

### **Instellen van de temperatuur**

Om de gebruikstemperatuur in te stellen draait u de stelknop (fig. 1, nr. 4) in de stand die overeenkomt met de gewenste temperatuur.

U kunt de temperatuur afstemmen op het soort haar dat u gaat behandelen.

Tot 150°C voor fijn en glad haar  
Tot 210°C voor fijn en golvend haar  
Tot 230°C voor dik haar en krullen

Werking van de rode en groene indicatielampjes (fig. 1, detail 5 en 6) :

- rood indicatielampje brandt: het apparaat is in werking
- groen indicatielampje knippert: klaar voor gebruik, gewenste temperatuur bereikt
- groen indicatielampje brandt ononderbroken: verwarming van de tang
- groen indicatielampje uit: afkoeling van de tang

## ADVIEZEN VOOR HET GEBRUIK

Dit apparaat is ontworpen om uw haar meer volume te geven, door dit van onderen op een natuurlijke manier omhoog te tillen.

U krijgt meer volume dankzij een golving die beperkt is tot het eerste stukje van het haar (vlakbij de hoofdhuid).

Houd u aan de volgende adviezen als u het apparaat gebruikt:

- Net gewassen en gedroogd haar kunnen beter worden in model worden gebracht.
- De eerste keren dat u het apparaat gebruikt, is het raadzaam met kleine haarlokken te oefenen.
- Laat het apparaat op de gewenste temperatuur komen.
- Kam het haar en verdeel het in lokken van ongeveer 2 cm breed.
- Ontgrendel de blokkeerhendel van de tang (fig. 1, detail 7).
- Als u ervoor kiest om te beginnen bij het hoge gedeelte van het hoofd (fig. 1), wordt het haar bij de scheiding niet behandeld. Op deze manier blijven de bovenste lokken steil en verbergen ze het licht golvende effect van de lokken eronder. (fig. 3)
- Doe de lok tussen de tang (fig. 1, detail 2) en druk de haren zo dicht mogelijk bij de hoofdhuid plat. (fig. 2)
- Houd de platen van de tang ongeveer 2/3 seconden tegen elkaar gedrukt.
- LET OP: risico op brandwonden. Breng het apparaat niet in direct contact met de huid.
- Ga door met de volgende lokken.
- Borstel uw haar voorzichtig door als u klaar bent.

## REINIGING EN ONDERHOUD

Haal de stekker altijd uit het stopcontact voordat u het apparaat schoonmaakt!

Laat het apparaat goed afkoelen voor u het reinigt.

U kunt uw apparaat met een vochtige doek schoonmaken, maar dompel het nooit onder in water of in een andere vloeistof!

Dit apparaat voldoet aan de Europese richtlijnen 2014/30/EU, 2014/35/EU, 2011/65/EC, 2009/125/EC en aan de verordening (EC) nr. 1275/2008.



## GARANTIE

Valera biedt volgende garantievoorwaarden:

1. Van toepassing zijn de garantievoorwaarden die door onze officiële distributeur in het land van aankoop zijn vastgesteld. In Zwitserland en in de landen van de Europese Unie is de garantieperiode 24 maanden als de eindgebruiker een particulier is (huishoudelijk gebruik) en 12 maanden als de eindgebruiker een onderneming, bedrijf of vrije beroepsbeoefenaar is (professioneel gebruik). De garantieperiode loopt vanaf de aankoopdatum van het apparaat. De aankoopdatum is de datum die staat op dit volledig ingevulde en door de verkoper gestempelde garantiebewijs of op de aankoopbon.
2. De garantie is enkel van toepassing na voorlegging van het certificaat of het bewijs van aankoop.
3. De garantie dekt het verwijderen van bewezen materiaal- of fabricagefouten, tijdens de garantieperiode. Dit kan gebeuren door reparatie of vervanging van het toestel. De garantie is niet van toepassing in geval van schade door aansluiting op een netwerk dat niet aan de officiële normen voldoet, noch in geval van niet naleven van de gebruiksaanwijzing.
4. Elke andere schadeclaim van welke aard ook is uitgesloten, in het bijzonder terugbetaling van schade veroorzaakt door externe factoren, buiten degenen die uitdrukkelijk bepaald zijn door de van kracht zijnde wetgeving.
5. De garantie-service is gratis. Deze vertegenwoordigt geen enkele verlenging noch vernieuwing van de garantieperiode.
6. De garantie vervalt indien het toestel vervalst is of gerepareerd werd door een niet erkende persoon.

In geval van defect, gelieve het toestel behoorlijk verpakt, samen met het garantiebewijs (gedateerd en voorzien van de stempel van de verkoper) terug te sturen naar één van de officiële Service Centra, of te bezorgen aan de winkel waar het toestel werd aangekocht. Zij zullen het nodige doen om uw toestel onder garantie te laten herstellen.



Het symbool  op het product of op de verpakking wijst erop dat dit product niet als huisafval mag worden behandeld. Het moet echter naar een plaats worden gebracht waar elektrische en elektronische apparatuur wordt gerecycled. Als u ervoor zorgt dat dit product op de correcte manier wordt verwijderd, voorkomt u mogelijk voor mens en milieu negatieve gevolgen die zich zouden kunnen voordoen in geval van verkeerde afvalbehandeling. Voor meer details in verband met het recyclen van dit product, neemt u het best contact op met de gemeentelijke instanties, het bedrijf of de dienst belast met het verwijderen van huishoudafval of de winkel waar u het product hebt gekocht.

Valera is een geregistreerd handelsmerk van Ligo Electric SA

## INSTRUÇÕES DE UTILIZAÇÃO - Instruções originais

Leia atentamente estas instruções de utilização. Contém preciosos conselhos relativos à segurança e uso do aparelho. Conserve cuidadosamente estas instruções de utilização.

Também disponível em [www.valera.com](http://www.valera.com)

### CONSELHOS DE SEGURANÇA

- Importante: para garantir uma protecção suplementar, é aconselhável instalar um interruptor diferencial com uma corrente de actuação não superior a 30 mA na instalação eléctrica que alimenta o aparelho. Para mais informações, dirija-se a um técnico especializado.
- Certifique-se de que o aparelho está devidamente seco antes de o utilizar.
-  **ATENÇÃO:** não utilize este aparelho junto a banheiras, bancas ou outros recipientes que contenham água.
- O presente aparelho pode ser utilizado por crianças a partir de 8 anos de idade e por pessoas com capacidades físicas, sensoriais ou mentais reduzidas, ou sem experiência e conhecimentos, desde que estejam sob vigilância adequada, que tenham sido instruídos acerca da utilização segura do aparelho e que estejam conscientes dos perigos associados.
- As crianças não devem brincar com o aparelho.
- As operações de limpeza e de manutenção não devem ser efectuadas por crianças sem vigilância.
- Evite que a superfície quente da unidade entre em contacto com a cara, pescoço ou quaisquer outras partes do corpo. Utilize a unidade, segurando-a pela pega e, quando mudar acessórios, segure-os pelas protecções plásticas.
- Deixe arrefecer as peças metálicas antes de lhes tocar.
- Não utilize a sua unidade se esta não estiver a funcionar correctamente. Não tente reparar esta unidade eléctrica por si próprio, contactando antes um técnico autorizado. Se o fio eléctrico estiver danificado, deverá ser substituído pelo fabricante, o seu agente de manutenção ou uma outra pessoa igualmente qualificada de modo a evitar situações perigosas.
- Quando o aparelho for usado na casa de banho, desligue-o da ficha após a utilização, uma vez que a proximidade de água representa um perigo mesmo que o aparelho esteja desligado.
- Esta unidade deverá apenas ser ligada a corrente alternada, certificando-se de que a voltagem da fonte de electricidade corresponde à indicada na unidade.

- **Nunca mergulhe esta unidade em água ou outros líquidos.**
  - **Não pouse esta unidade em locais onde corra o risco de cair em água ou outros líquidos.**
  - **Não tente retirar qualquer aparelho eléctrico que tenha caído à água - desligue de imediato a ficha da tomada eléctrica.**
  - Não pouse o aparelho em superfícies sensíveis ao calor durante a sua utilização.
  - Após a utilização desligue sempre a unidade e retire a ficha da tomada eléctrica. Não puxe pelo fio para desligar a ficha da tomada eléctrica. Não desligue a ficha da tomada com as mãos molhadas.
  - Deixe sempre a unidade arrefecer antes de a guardar e nunca enrole o fio em volta da unidade.
  - Verifique regularmente se o fio não está danificado.
  - Evite que o fio entre em contacto com as partes metálicas enquanto estas estiverem quentes.
  - Utilize a unidade em cabelo seco.
  - Não utilize esta unidade em perucas que contenham cabelo sintético.
  - Os elementos utilizados para embalar a unidade (sacos de plástico, caixa de cartão, etc.) devem ser mantidos fora do alcance das crianças pois constituem um perigo potencial para elas.
  - Esta unidade deverá apenas ser utilizada para os efeitos para os quais é expressamente destinada. Qualquer outra utilização será considerada inadequada e como tal perigosa. O fabricante não aceita qualquer responsabilidade por danos causados por uma utilização imprópria ou errada.
  - Não utilize laca enquanto a unidade estiver em funcionamento.
  - Mantenha as placas limpas e livres de pó, laca, gel, etc.
  - Para evitar o sobreaquecimento perigoso, recomenda-se desenrolar todo o comprimento do fio.
  - O nível de pressão sonora para os crimpers para uso profissional é inferior a 70 dB(A).
  - Designação do aparelho (ver dados técnicos do produto)  
HAND-HELD HAIR CRIMPER FOR PROFESSIONAL USE
- Tradução:  
CRIMPER PORTÁTIL PARA USO PROFISSIONAL

## **MODO DE UTILIZAÇÃO**

### **Componenti**

1	Aparelho	5	Indicador luminoso vermelho
2	Placas	6	Indicador luminoso verde
3	Interruptor ON/OFF	7	Alavanca de bloqueio
4	Selector da temperatura		

### **Ligar e desligar o aparelho**

Para ligar o aparelho, basta introduzir a ficha na tomada de alimentação e colocar o interruptor (fig. 1, ref. 3) na posição "1". Para o desligar, coloque o interruptor (fig. 1, ref. 3) no "0" e retire a ficha da tomada.

**Importante: não deixe o aparelho sem vigilância durante o seu funcionamento.**

## Seleção da temperatura

Para seleccionar a temperatura de utilização, rode o selector (fig. 1, ref. 4) para o valor pretendido. É possível escolher diferentes temperaturas consoante o tipo de cabelo a tratar:

- até 150°C para cabelo fino, liso
- até 210°C para cabelo fino, ondulado
- até 230°C para cabelo grosso, encaracolado

Funcionamento dos indicadores luminosos vermelho e verde (fig. 1, ref. 5 e 6):

- indicador luminoso vermelho aceso: aparelho ligado
- indicador luminoso verde intermitente: pronto para usar, a temperatura pretendida foi atingida
- indicador luminoso verde fixo: aquecimento das placas
- indicador luminoso verde apagado: arrefecimento das placas

## CONSELHOS PARA A UTILIZAÇÃO

Este aparelho foi concebido para dar mais volume ao cabelo, elevando-o a partir da base de forma natural. O aumento de volume é obtido graças a uma ondulação, limitada ao primeiro tracto do cabelo (junto à raiz).

Para utilizar o aparelho, tenha em mente os conselhos seguintes:

- Se tiver acabado de lavar e secar o cabelo, obterá uma melhor modelação do mesmo.
- Das primeiras vezes que usar o aparelho é aconselhável exercitar-se em pequenas zonas do cabelo.
- Deixe que o aparelho atinja a temperatura pretendida.
- Penteie e separe o cabelo em mechas com cerca de 2 cm de largura.
- Desbloqueie a alavanca de bloqueio das placas (fig. 1, ref. 7).
- Se optar por começar pela parte superior da cabeça (fig. 1), não deverá usar o aparelho no cabelo junto ao risco. Assim, as mechas mais altas ficarão lisas e ocultarão o leve efeito frisado das mechas que estiverem por baixo (fig. 3).
- Insira a mecha entre as placas (fig. 1, ref. 2) pressionando o cabelo o mais junto possível à raiz (fig. 2).
- Mantenha as placas fechadas durante cerca de 2/3 segundos.
- **ATENÇÃO:** risco de queimaduras. Não ponha o aparelho em contacto directo com a pele.
- Continue com as mechas seguintes.
- Depois de terminar, escove delicadamente o cabelo.

## LIMPEZA E MANUTENÇÃO

Antes de limpar o aparelho, retire sempre a ficha da tomada de alimentação!

Deixe arrefecer o aparelho antes de proceder à sua limpeza.

Poderá limpar o aparelho com um pano húmido, mas nunca o mergulhe em água ou em qualquer outro líquido!

Este aparelho está em conformidade com as directivas europeias 2014/30/EU, 2014/35/EU, 2011/65/EC, 2009/125/EC e o regulamento (EC) N.º 1275/2008.



## GARANTIA

O fabricante VALERA garante o aparelho desde que observadas as seguintes condições:

1. São válidas as condições de garantia estabelecidas pelo nosso distribuidor oficial no país de aquisição. Na Suíça e nos países da União Europeia, o período de garantia é de 24 meses se o consumidor final for uma pessoa privada (uso doméstico) e de 12 meses se o consumidor final for uma sociedade ou empresa ou profissional (uso profissional). O período de garantia começa a partir da data de compra do aparelho. Como data de compra considera-se válida a data resultante do presente certificado de garantia devidamente preenchido e assinado pelo vendedor ou do documento de compra.
2. A garantia está subordinada à apresentação deste certificado e do documento de compra.
3. A garantia inclui a eliminação de todos as anomalias surgidas durante o seu período de validade resultantes de defeitos de fabricação ou de materiais. A eliminação de tais defeitos comporta a reparação e, se necessário, a substituição do aparelho. A garantia não cobre defeitos e danos causados pela ligação do aparelho numa à rede eléctrica não conforme às normas, pela sua utilização imprópria e pela inobservância das Normas de Utilização.
4. Exclui-se quaisquer outras reivindicações, principalmente de indemnizações de eventuais danos externos ao aparelho, exceptuando-se a responsabilidade expressamente definida nos termos da lei.
5. O serviço de garantia é gratuito e não constitui no seu prolongamento nem no início de um novoperíodo.
6. A garantia decai em caso de reparação ou modificação não autorizada pelo fabricant.

Em caso de avaria, envie o aparelho bem embalado e com o certificado de garantia regularmente datado e carimbado pelo revendedor a um Centro de Assistência autorizado ou ao revendedor que o enviará ao importador que providenciará a reparação.



O símbolo  no produto ou na embalagem indica que este produto não pode ser tratado como lixo doméstico. Em vez disso deve ser entregue ao centro de recolha selectiva para a reciclagem de equipamento eléctrico e electrónico. Ao garantir uma eliminação adequada deste produto, irá ajudar a evitar eventuais consequências negativas para o meio ambiente e para a saúde pública, que, de outra forma, poderiam ser provocadas por um tratamento incorrecto do produto. Para obter informações mais pormenorizadas sobre a reciclagem deste produto, contacte os serviços municipalizados locais, o centro de recolha selectiva da sua área de residência ou o estabelecimento onde adquiriu o produto.

## BRUKSANVISNING - Originale instruksjoner

Vi ber deg lese nøye gjennom denne bruksanvisningen. Den inneholder viktige råd om sikkerhet og bruk av apparatet. Oppbevar denne bruksanvisningen på et trygt sted.

Også tilgjengelig på [www.valera.com](http://www.valera.com)

### ADVARSER OM SIKKERHET

- Viktig: for å oppnå en enda bedre sikkerhet anbefales det at man på det elektriske anlegget installerer en differensialbryter som aktiveres ved en strømstyrke på 30 mA. For ytterligere informasjon, henvend deg til forhandleren eller en autorisert elektriker.
- Forsikre deg om at apparatet er helt tørt før du bruker det
-  **ADVARSEL:** ikke bruk dette apparatet i nærheten av badekar, vaskeservanter eller beholdere som inneholder vann.
- Dette apparatet kan anvendes av barn fra 8 år og oppover og av personer med reduserte fysiske, sensoriske og mentale kapasiteter, eller som mangler erfaring og kjennskap, hvis de overvåkes eller læres opp til å bruke apparatet på en sikker måte og forstår hvilke farer man kan utsettes for.
- Pass på at barn ikke leker med apparatet.
- Rengjøring og vedlikehold må ikke utføres av barn uten tilsyn.
- Pass på at ikke ansiktet, halsen eller andre deler av kroppen kommer i kontakt med varme overflater på apparatet. Når du holder apparatet, skal du alltid holde i håndtaket. Når du skal skifte tilbehør, skal du alltid holde dette i plastbeskyttelsen.
- Pass på at deler av metall er avkjølt før du berører dem.
- Ikke bruk det dersom det er en feil på apparatet. Forsøk aldri å reparere apparatet selv, men henvend deg til en autorisert elektriker. Dersom strømledningen er skadet, må den skiftes ut av produsenten eller serviceavdelingen, eller av en person med tilsvarende kompetanse, slik at man unngår eventuell risiko.
- Når apparatet brukes på badet, må det kobles fra strømmettet etter bruk, da nærheten av vann representerer en fare også når apparatet er slått av.
- Apparatet må kun tilkobles et strømmett med vekselstrøm. Pass på at nettspenningen svarer til den som er oppgitt på apparatet.
- **Dypp aldri apparatet i vann eller andre væsker.**
- **Legg aldri fra deg apparatet på et sted hvor det kan falle ned i vann eller annen væske.**
- **ikke forsøk å ta opp apparatet dersom det er falt ned i vann; ta støpselet umiddelbart ut av stikkontakten.**

- Legg aldri apparatet på varmeømfintlige overflater når det er i bruk.
- Når du er ferdig med å bruke apparatet, skal du slå av apparatet og trekke støpslet ut av stikkontakten. Trekk aldri i ledningen når du skal ta støpslet ut av stikkontakten.
- Trekk aldri støpslet ut av stikkontakten mens du er våt på hendene.
- La alltid apparatet få avkjøle seg før du legger det bort og surr aldri ledningen rundt det. Kontroller regelmessig at ledningen er i god stand.
- Pass på at ikke ledningen kommer i kontakt med deler av metall når disse fortsatt er varme.
- Apparatet skal brukes på tørt hår.
- Bruk ikke apparatet på parykker med hår av syntetisk materiale.
- Vær forsiktig når du bruker apparatet på maksimal temperatur
- Emballasjen (plastposer, kartongesken osv.) kan utgjøre en fare for barn og må oppbevares på et trygt sted.
- Dette apparatet skal kun benyttes på den måten det uttrykkelig er laget for. All annen bruk må regnes som misbruk og medfører fare. Produsenten kan ikke holdes ansvarlig for eventuelle skader som skyldes u hensiktsmessig eller gal bruk.
- Bruk aldri hårspray når apparatet er i funksjon.
- Hold platene rene og frie for støv, hårspray, brylkrem osv.
- For å hindre farlig overoppvarming bør alltid ledningen trekkes helt ut.
- Lydtrykknivået for de profesjonelle krepptengene ligger under 70 dB(A).
- Apparatets betegnelse (se tekniske data for apparatet)  
**HAND-HELD HAIR CRIMPER FOR PROFESSIONAL USE**  
 Oversettelse:  
**BÆRBAR KREPPETANG TIL PROFESJONELL BRUK**

## **BRUKSANVISNING**

### **Komponenter**

- |                     |                      |
|---------------------|----------------------|
| 1. Apparat          | 5 rød lysindikator   |
| 2. Plater           | 6 grønn lysindikator |
| 3. PÅ/AV-bryter     | 7 låsemekanisme      |
| 4. Temperaturvelger |                      |

### **Slå apparatet på/av**

For å slå på apparatet er det tilstrekkelig å sette støpslet i stikkontakten og bryteren (fig. 1, ref. 3) på "I". For å slå det av, setter du bryteren (fig.1, ref.3) på "0" og trekker støpslet ut av stikkontakten.

### **Viktig:**

**Ikke etterlat apparatet uten tilsyn når det er i funksjon.**

### **Valg av temperatur**

For å velge brukstemperatur, dreier du valgbryteren (fig. 1, rif. 4) til ønsket temperatur.

Du kan velge ulike temperaturer avhengig av hårtypen:

inntil 150°C for tynt, glatt hår

inntil 210°C for tynt, bølget hår

inntil 230°C for tykt, krøllet hår



Hvordan de røde og grønne lysindikatorerne fungerer (fig. 1, ref. 5 og 6) :

- Rød lysindikator på: apparatet er i funksjon
- Grønn lysindikator blinker: klar til bruk, ønsket temperatur er nådd
- Grønn lysindikator lyser fast: oppvarming av platene
- Grønn lysindikator slukket: avkjøling av platene

## RÅD OM BRUK

Dette apparatet er utviklet for å gi håret ditt volum ved å løfte det fra hodebunnen på en naturlig måte. Volumet økes ved å lage bølger i håret (kun innerst ved hodebunnen).

Husk følgende når du bruker apparatet:

- Man oppnår best stylingresultat når håret nettopp er vasket og tørket.
- De første gangene man bruker apparatet anbefales det å prøve på et lite område på hodet.
- La apparatet varme seg opp til riktig temperatur.
- Gre håret og del det inn i seksjoner med en bredde på ca. 2 cm.
- Lås opp lukkemekanismen på platene (fig. 1, ref. 7).
- Hvis du velger å begynne øverst på hodet (fig. 1), skal du ikke behandle håret nærmest skillen. På den måten er håret på toppen fortsatt glatt og skjuler den litt kreppede effekten på håret under. (fig. 3).
- Legg lokken mellom platene (fig. 1, ref. 2) og press håret nærmest mulig hårfestet. (fig. 2)
- Hold platene lukket i cirka 2/3 sekunder.
- ADVARSEL: fare for forbrenninger. Ikke hold apparatet i direkte kontakt med huden.
- Fortsett med de andre loddene.
- Når du er ferdig, greer du håret forsiktig.

## RENGJØRING OG VEDLIKEHOLD

For apparatet rengjøres, må alltid støpslet trekkes ut av stikkkontakten!

Vent til apparatet er avkjølt før du rengjør det.

Du kan rengjøre apparatet ditt med en fuktig klut, men dypp det aldri ned i vann eller i en annen væske!

Dette apparatet er i samsvar med EU-direktivene 2014/30/EU, 2014/35/EU, 2011/65/EC, 2009/125/EC og EC-forskriften nr. 1275/2008.



## GARANTI

VALERA gir garanti for apparatet du ha anskaffet, på følgende vilkår:

1. Gyldige garantivilkår er de som er fastsatt av vår offisielle leverandør i det enkelte land. I Sveits og i EF-landene er garantiperioden på 24 måneder dersom sluttbrukeren er en privatperson (husholdningsbruk) og på 12 måneder dersom sluttbrukeren er et selskap, en bedrift eller en profesjonist (profesjonell bruk). Garantiperioden gjelder fra den dato da apparatet ble anskaffet. Innkjøpsdatoen bevitnes enten av foreliggende garantibevis utfyllt i alle sine deler og stemplet av forhandleren eller av kvitteringen.
2. Garantien gjelder kun ved fremleggelse av dette garantibeviset eller kvittering.
3. Garantien dekker utbedring av alle de feil som oppstår under garantiperioden og som klart skyldes material- eller produksjonsfeil. Utbedring av apparatets feil kan skje enten ved reparasjon eller ved utskifting av produktet. Garantien dekker ikke feil eller skader som skyldes tilkobling til ikke-forskriftsmessig elektrisk anlegg, gal bruk av produktet og manglende overholdelse av Bruksveiledningen.
4. Alle andre typer krav utelukkes, spesielt krav om skadeserstatning som gjelder forhold utenfor apparatet, bortsett fra ved eventuelt ansvar som uttrykkelig er fastsatt av gjeldende lover.
5. Garantitjenesten utføres uten omkostninger for kunden. Den medfører ikke noen forlengelse eller start på en ny garantiperiode.
6. Garantien forfaller dersom apparatet blir tuklet med eller reparert av uautoriserte personer.

Ved feil returneres apparatet godt innpakket og med garantibevis med dato og stempel fra selgeren til et av våre autoriserte serviceverksteder eller til selgeren, som sørger for å levere det til den offisielle importøren for garantireparasjon.



Symbolet  på produktet eller på emballasjen viser at dette produktet ikke må behandles som husholdningsavfall. Det skal derimot bringes til et mottak for resirkulering av elektrisk og elektronisk utstyr. Ved å sørge for korrekt avhending av apparatet, vil du bidra til å forebygge de negative konsekvenser for miljø og helse som gal håndtering kan medføre. For nærmere informasjon om resirkulering av dette produktet, vennligst kontakt kommunen, renovasjonsselskapet eller forretningen der du anskaffet det.

## BRUKSANVISNING - Originalinstruktioner

Läs noggrant bruksanvisningarna, de innehåller viktiga råd angående säkerhet och användning av apparaten. Bevara dessa instruktioner.

Finns även på [www.valera.com](http://www.valera.com)

### SAKERHETSANVISNINGAR

- Viktigt: för att garantera extra skydd rekommenderar vi att en differentialströmbrytare som utlöser vid högst 30 mA installeras i det elektriska systemet som apparaten kopplas till. Kontakta en elinstallatör för mer information.
- Kontrollera att apparaten är helt torr innan du använder den.
-  **OBSERVERA:** använd inte denna apparat i närheten av badkar, handfat eller andra vattenfyllda kar.
- Denna apparat kan användas av barn från 8 års ålder, och av personer med reducerad fysisk, känslomässig eller mental kapacitet, om dessa är under översyn, eller om de blivit grundligt instruerade om hur apparaten används och kan använda den säkert och förstår de faror som kan uppstå.
- Barn får ej leka med apparaten.
- Ingrepp av rengöring eller underhåll får ej utföras av barn utan uppsyn.
- Se till att apparatens heta ytor inte kommer i kontakt med ansiktet, halsen eller andra delar av kroppen. Håll i handtaget när du hanterar apparaten. Håll i plastskydden på tillbehören när du byter tillbehör.
- Låt delarna i metall svalna innan du vidrör dem.
- Använd inte apparaten om det är något fel på den. Försök aldrig reparera denna elektriska apparat på egen hand, utan vänd dig till en auktoriserad fackman. Om elsladden skadas måste den bytas av tillverkaren eller av en auktoriserad tekniker, eller av tekniker med liknande kvalificering, för att undvika risk för skada.
- Då apparaten används i ett badrum måste stickproppen alltid dras ut ur eluttaget efter användningen. Närheten till vatten utgör en fara även när apparaten är avstängd om den är kopplad till elnätet.
- Apparaten får endast anslutas till växelström. Kontrollera att nätspänningen överensstämmer med spänningen som anges på apparaten.
- **Doppa aldrig apparaten i vatten eller andra vätskor.**
- **Lägg aldrig apparaten på en plats där det finns risk att den faller ned i vatten eller andra vätskor.**
- **Ta aldrig upp en elektrisk apparat som fallit ned i vatten: dra i stället omedelbart ut stickproppen ur eluttaget.**

- Lagg aldrig ner apparaten på värmekänsliga underlag när apparaten är i funktion.
- Stäng alltid av apparaten och dra ut stickproppen ur eluttaget efter användningen. Dra aldrig i elsladden för att dra ut stickproppen ur eluttaget.
- Dra aldrig ut stickproppen ur eluttaget med våta händer.
- Låt alltid apparaten svalna innan du lägger undan den och linda aldrig elsladden runt apparaten. Kontrollera regelbundet att sladden inte är skadad.
- Se till att elsladden inte kommer i kontakt med delarna i metall när dessa är varma.
- Använd apparaten på torrt hår.
- Apparaten får inte användas på peruker med hår i syntetmaterial.
- Var försiktig då du använder apparaten på max temperatur
- Beståndsdelarna som apparatens emballage består av (plastpåsar, kartong, osv.) får inte lämnas inom räckhåll för barn. De kan vara farliga.
- Denna apparat får endast användas för det bruk för vilket den uttryckligen är avsedd. Alla annan användning är att betrakta som olämplig och sålunda farlig. Tillverkaren ansvarar inte för eventuella skador som orsakas av olämplig eller felaktig användning.
- Använd inte hårspray när apparaten är i funktion.
- Håll plattorna rena och se till att det inte finns damm, hårspray, hårgel eller dylikt på dem.
- Rulla ut hela elsladden för att undvika att den överhettas.
- Bullertrycknivån för professionella krustänger understiger 70 dB(A).
- Apparatens beteckning (se apparatens tekniska specifikationer)  
HAND-HELD HAIR CRIMPER FOR PROFESSIONAL USE  
Översättning:  
BÄRBAR PROFESSIONELL KRUSTÅNG

## **BRUKSANVISNING**

### **Delar**

- |                         |                       |
|-------------------------|-----------------------|
| 1. Apparaten            | 5 Röd indikatorlampa  |
| 2. Plattor              | 6 Grön indikatorlampa |
| 3. Strömbrytare ON-OFF  | 7 Blockeringspåk      |
| 4. Temperaturvals knapp |                       |

### **Påslagning och avstängning av apparaten**

För att slå på apparaten sätter du in kontakten i ett vägguttag och placerar strömbrytaren (fig. 1, ref. 3) på "I". För att stänga av den placerar du strömbrytaren (fig 1, ref. 3) på "0" och tar ut kontakten ur vägguttaget.

### **Viktigt:**

Lämna aldrig apparaten oövervakad när den är påslagen.

### **Välja temperatur**

För att välja användningstemperatur vrids du på knappen (fig. 1, ref. 4) till önskat läge. Det går att välja olika temperaturer beroende på den hårtyp du skall behandla:

upp till 150 °C för tunt, rakt hår  
upp till 210 °C för tunt, vågigt hår  
upp till 230 °C för tjockt, vågigt hår

Funktion för den röda och den gröna indikatorlampan (fig. 1, ref. 5 och 6):

- röd indikatorlampa tänd: apparaten är påslagen
- grön indikatorlampa blinkar: färdig för användning, önskad temperatur har uppnåtts
- grön indikatorlampa lyser fast: plattorna är under uppvärmning
- grön indikatorlampa släckt: plattorna är under nedkylning

## BRUKSANVISNING

Denna apparat har tagits fram för att hjälpa dig att få volym i håret genom att det lyfts naturligt från hårbotten. Denna volymökning erhålls tack vare en krusningseffekt som är begränsad till den första delen av håret (i närheten av hårbotten).

För att använda den här apparaten bör du följa följande råd:

- Bäst stylingresultat får du med nytvättat och torkat hår.
- De första gångerna du använder apparaten bör du först öva på mindre hårlockar.
- Vänta tills apparaten nått önskad temperatur.
- Kamma och separera håret i lockar om cirka 2 centimeters bredd.
- Lossa tångens blockeringspak (fig. 1, ref. 7).
- Om du skall börja med överhåret (fig. 1) skall håret i närheten av benan inte behandlas. Då kommer de översta hårlockarna att förbli släta och därmed gömma den lätta krusningseffekten på hårlockarna undertill. (fig. 3)
- För in hårlocken mellan plattorna (fig. 1, ref. 2) och pressa håret så nära hårbotten som möjligt. (fig. 2)
- Pressa ihop plattorna under 2-3 sekunder.
- VARNING: risk för brännskada. Låt aldrig apparaten komma i direktkontakt med huden.
- Fortsätt med de resterande hårlockarna.
- Då du är klar, borsta försiktigt igenom håret.

## RENGÖRING OCH UNDERHÅLL

Dra alltid ut stickproppen ur eluttaget innan du rengör apparaten!

Låt apparaten svalna innan du rengör den.

Apparaten får rengöras med en fuktig trasa, men den får aldrig doppas i vatten eller andra vätskor!

Denna apparat uppfyller kraven i Europadirektiv 2014/30/EU, 2014/35/EU, 2011/65/EC, 2009/125/EC och regelverket (EC) Nr. 1275/2008.



## GARANTI

Nedan angivna villkor gäller för den garanti som VALERA ger för den apparat du har köpt:

1. Det är garantivillkoren som fastställts av vår officiella distributör i inköpslandet som gäller. I Schweiz och i länder inom EU är garantiperioden 24 månader om den slutliga köparen är en privatperson (hemmabruk) och 12 månader om den slutliga köparen är ett företag, en verksamhet eller professionell (yrkesbruk). Garantiperioden löper från datum för inköp av apparaten. Som inköpsdatum gäller datumet som resulterar av köpehandlingen eller av detta garantibevis som ska vara ifyllt och stämplat av säljaren.
2. För att garantin ska vara giltig måste detta garantibevis eller köpehandlingen visas upp.
3. Garantin täcker åtgärdande av alla defekter som uppstår under garantiperioden och som beror på påvisade material- eller tillverkningsdefekter. Åtgärdandet av defekterna på produkten kan ske genom reparation eller byte av själva produkten. Garantin täcker inte defekter eller skador som orsakats av anslutning till elektriska nät som inte uppfyller kraven i gällande bestämmelser, som orsakats olämplig användning av produkten eller av att bruksanvisningarna inte har följts.
4. Alla andra krav utesluts från garantin, särskilt skadeståndskrav för eventuella skador utöver skadorna som kan uppstå på själva apparaten. Undantag görs dock för ansvar som eventuellt uttryckligen fastställs i gällande lag.
5. Garantiservicen utförs kostnadsfritt, men den ger inte rätt till förlängning eller förnyelse av garantiperioden.
6. Garantin upphör att gälla om ändringar görs på apparaten eller om reparationer görs av icke auktoriserade personer.

Om fel uppstår ska apparaten återsändas väl emballerad tillsammans med ett daterat garantibevis som ska vara stämplat av återförsäljaren. Apparaten ska sändas till något av våra auktoriserade Servicecenter eller till återförsäljaren, som i sin tur sedan sörjer för att apparaten skickas vidare till den officiella importören för garantireparation.



Symbolen  på produkten eller emballaget anger, att produkten inte får hanteras som hushållsavfall. Den skall i stället lämnas in på uppsamlingsplats för återvinning av el- och elektronikkomponenter. Genom att säkerställa att produkten hanteras på rätt sätt bidrar du till att förebygga eventuellt negativa miljö- och hälsoeffekter, som kan uppstå om produkten kasseras som vanligt avfall. För ytterligare upplysningar om återvinning bör du kontakta lokala myndigheter eller sophämtningstjänst eller affären där du köpte varan.

## KÄYTTÖOHJEET - Alkuperäiset ohjeet

Lue huolellisesti nämä käyttöohjeet, sillä ne sisältävät tärkeitä laitteen turvalliseen käyttöön liittyviä ohjeita. Säilytä käyttöohjeet tallessa.

Saatavana myös osoitteesta [www.valera.com](http://www.valera.com)

### TURVALLISUUSOHJEET

- Tarkeaa: lisäsuojauksen varmistamiseksi sähköjärjestelmään on suositeltavaa asentaa erotuskytkin, jonka laukeamiskynnys on korkeintaan 30 mA. Kysy lisätietoja asiantuntevalta sähköasentajalta.
- Tarkista ennen käyttöä, että laite on täysin kuiva.
-  • HUOMIO: älä käytä tätä laitetta kylpyammeen, pesualtaan tai muun vettä sisältävän astian lähellä.
- Laitteen käyttö on sallittu yli 8-vuotiaille lapsille ja fyysisesti, aisteiltaan tai henkisesti rajoitteisille henkilöille tai henkilöille, joilla ei ole kokemusta laitteen käytöstä, vain siinä tapauksessa, että käyttöä valvotaan riittävästi tai heille on neuvottu käyttämään laitetta turvallisella tavalla ja he ovat tietoisia käyttöön liittyvistä vaaroista.
- Älä anna lasten leikkiä laitteella.
- Lapset eivät saa puhdistaa tai huoltaa laitetta ilman valvontaa.
- Pidä laitteen kuumat pinnat kaukana kasvoista ja muista ihoalueista. Käytä laitetta pitämällä kiinni kädensijasta.
- Anna metalliosien jäähtyä, ennen niihin koskemista.
- Älä käytä laitetta, jos siinä on jokin vika. Älä yritä korjata sähkölaitetta omatoimisesti, vaan käänny aina ammattitaitoisen sähköasentajan puoleen. Jos laitteen virtajohto vaurioituu, vaarojen välttämiseksi johdon saa vaihtaa vain valmistaja tai valtuutettu huoltoliike tai joku muu ammattitaitoinen sähköasentaja.
- Jos laitetta käytetään kylpyhuoneessa, irrota pistoke pistorasiasta käytön jälkeen, sillä veden läheisyys aiheuttaa vaaran myös silloin, kun laitteesta on kytketty virta pois päältä.
- Liitä laite pistorasiaan, jonka jännite vastaa laitteessa mainittua jännitettä.
- Älä koskaan upota laitetta veteen tai muuhun nesteeseen.
- Älä laita laitetta paikkaan, josta se voi pudota veteen. Jos laite putoaa veteen, älä yritä poimia sitä, vaan vedä virtajohto irti pistorasiasta.

- Sammuta laite aina käytön jälkeen ja irrota virtajohto pistorasiasta. Älä irrota virtajohtoa vetämällä johdosta vaan ota kiinni pistotulpasta. Älä koske virtajohtoon märillä käsillä.
- Anna laitteen jäähtyä täysin ennen sen säilyttämistä, äläkä koskaan kierrä virtajohtoa laitteen ympärille.
- Tarkista aina laitteen kunto ennen sen käynnistämistä ja varmista että virtajohto on ehjä.
- Käytä laitetta kuiville hiuksille.
- Älä käytä laitetta synteettisten peruukkien kanssa.
- Laitteen käyttö muuhun kuin hiusten käsittelyyn voi olla vaarallista. Laitteen valmistaja ei ole vastuussa vääränlaisesta käytöstä johtuvista vaurioista tai vammoista.
- Älä käytä hiuslakkaa tms. laitteen käytön aikana.
- Pidä lämpölevyt puhtaana.
- Ammattikäyttöön tarkoitettujen lainerautojen äänenpainetaso on alle 70 dB(A).
- Laitteen nimi (katso tuotteen teknisiä tietoja)  
HAND-HELD HAIR CRIMPER FOR PROFESSIONAL USE  
Käännös:  
KANNETTAVA LAINERAUTA AMMATTIKÄYTTÖÖN

## KÄYTTÖOHJEET

### Osat

- |                       |                       |
|-----------------------|-----------------------|
| 1 Laite               | 5 Punainen merkkivalo |
| 2 Levyt               | 6 Vihreä merkkivalo   |
| 3 Virtakytkin         | 7 Lukitusvipu         |
| 4 Lämpötilan valitsin |                       |

### Laitteen kytkeminen toimintaan ja pois toiminnasta

Kiinnitä pistoke pistorasiaan ja käännä kytkin (kuva 1, kohta 3) asentoon I. Laite kytketään pois toiminnasta kääntämällä kytkin (kuva 1, kohta 3) asentoon 0 ja irrottamalla pistoke pistorasiasta.

**Tärkeää: älä jätä laitetta ilman valvontaa toiminnan aikana.**

### Lämpötilan valitseminen

Käyttölämpötila valitaan kääntämällä valitsin (kuva 1, kohta 4) halutun arvon kohdalle. Lämpötila voidaan valita käsiteltävän hiustyypin mukaisesti:

ohuet, suorat hiukset: enintään 150 °C  
ohuet, taipuisat hiukset: enintään 210 °C  
paksut, kiharat hiukset: enintään 230 °C

Punaisen ja vihreän merkkivalon (kuva 1, kohdat 5 ja 6) toiminta:

- Punainen merkkivalo palaa: laite on toiminnassa.
- Vihreä merkkivalo vilkkuu: laite on kuumentunut haluttuun lämpötilaan ja on käyttövalmis.
- Vihreä merkkivalo palaa kiinteästi: levyt kuumenevat.
- Vihreä merkkivalo ei pala: levyt jäähtyvät.

## SUOSITELTAVAT KÄYTTÖTAVAT

Laite on tarkoitettu lisäämään hiusten volyymiä ja runsautta luonnollisella tavalla kohottamalla hiuksia tyvestä lähtien.

Volyymin lisääminen saadaan aikaan taivuttamalla hiuksia ainoastaan tyviosasta.

Huomio seuraavat ohjeet laitteen käytössä:

- Muotoilutulos on parempi, kun hiukset ovat vastapestyt ja kuivatut.
- Kun käytät laitetta ensimmäisiä kertoja, kokeile sitä aluksi vain osaan hiuksista.
- Anna laitteen kuumentua haluttuun lämpötilaan.
- Kampaa hiukset ja erottele ne noin 2 cm:n levyisiin osioihin.
- Avaa levyjen lukitusvipu (kuva 1, kohta 7).
- Jos aloitat pääläeltä (kuva 1), älä käsittele rivin vieressä olevia hiuksia. Tällä tavoin korkeimmalla olevat osiot jäävät sileiksi ja peittävät alla olevien kerrosten lievän kreppausvaikutuksen (kuva 3).
- Aseta suortuva levyjen väliin (kuva 1, kohta 2) painaen hiuksia mahdollisimman läheltä juuria (kuva 2).
- Pidä levyjä yhdessä noin 2-3 sekuntia.
- HUOMIO: palovammojen vaara. Älä päästä laitetta suoraan ihokosketukseen.
- Jatka seuraaviin osioihin.
- Harjaa hiukset varovasti käsittelyn jälkeen.

## **PUHDISTUS JA HUOLTO**

Irrota pistoke pistorasiasta ennen laitteen puhdistamista!

Anna laitteen jäähtyä ennen puhdistamista.

Laitteen puhdistuksessa voi käyttää kosteaa liinaa. Älä koskaan upota laitetta veteen tai muuhun nesteeseen!

Tämä laite vastaa Euroopan direktiivejä 2014/30/EU, 2014/35/EU, 2011/65/EC, 2009/125/EC sekä EC-määräystä nro 1275/2008.



## **Takuu**

VALERA myöntää ostamallesi laitteelle takuun seuraavien ehtojen mukaisesti:

1. Ostomaan valtuutetun jälleenmyyjän määrittämät takuehdot ovat voimassa. Sveitsissä ja Euroopan Unionin maissa takuu-aika on 24 kuukautta, jos lopullinen ostaja on yksityishenkilö (kotitalouskäyttö), ja 12 kuukautta, jos lopullinen ostaja on yhtiö, yritys tai ammatinharjoittaja (ammattikäyttö). Takuu-aika alkaa laitteen ostopäivästä. Ostopäiväksi katsotaan päivämäärä, jonka myyjä on merkinnyt oheiseen asianmukaisesti täytettyyn ja leimalla varustettuun takuutodistukseen, tai ostokuitiin päivämäärä.
2. Takuu on voimassa vain oheista takuutodistusta tai ostokuitia vastaan.
3. Takuu kattaa kaikkien sellaisten takuu-aikana esiintyvien vikojen poistamisen, jotka ovat aiheutuneet valmistusmateriaaleissa tai valmistuksessa todetuista vioista. Laitteen vikojen poistaminen voi tapahtua korjaamalla tai vaihtamalla tuote uuteen. Takuu ei kata vikoja, jotka ovat aiheutuneet laitteen kytkemisestä muuhun kuin standardinmukaiseen sähköverkkoon, tuotteen virheellisestä käytöstä ja puutteellisesta käyttöohjeiden noudattamisesta.
4. Kaikki muut vahingonkorvausvaatimukset suljetaan pois, erityisesti laitteeseen liittymättömien mahdollisten vahinkojen korvaaminen, lukuunottamatta voimassaolevien lakien nimenomaisesti määrittämää.
5. Takuupalvelusta ei peritä korvausta. Takuupalvelun käyttö ei pidennä eikä aloita alusta takuu-aikaa.
6. Takuu raukeaa, jos laitetta käsitellään omavaltaisesti tai korjataan valtuuttamattomien henkilöiden toimesta.

Jos laitteessa esiintyy joku vika, palauta se hyvin pakattuna yhdessä myyjän päiväämän ja leimaaman takuutodistuksen kanssa johonkin valtuutettuun huoltoliikkeeseemme tai jälleenmyyjälle, joka toimittaa sen viralliselle maahantuojalle takuukorjausta varten.



Symboli , joka on merkitty tuotteeseen tai sen pakkaukseen, osoittaa, että tuotetta ei saa käsitellä talousjätteenä. Tuote on sensijaan luovutettava sopivaan sähkö ja elektroniikkaalaitteiden kierrätyksestä huolehtivaan keräyspisteeseen. Tämän tuotteen asianmukaisen hävittämisen varmistamisella, autetaan estämään sen mahdolliset ympäristöön ja terveyteen kohdistuvat haittavaikutukset, joita voi aiheutua muussa tapauksessa tämän tuotteen epäasianmukaisesta jätekäsittelystä. Tarkempia tietoja tämän tuotteen kierrättämisestä saat kuntasi jäteasiota hoitavalta viranomaiselta tai liikkeestä josta tuote on ostettu.

**VALERA on Ligo Electric S.A:n (Sveitsi) rekisteröity tavaramerkki.**

## BRUGSANVISNING - Original brugsanvisning

Læs denne brugervejledning grundigt, da den indeholder vigtige råd om sikkerhed og brug af apparatet. Opbevar brugervejledningen omhyggeligt.

Også tilgængelige på [www.valera.com](http://www.valera.com)

### SIKKERHEDSADVARSLER

- Vigtigt: for at sikre ekstra beskyttelse anbefales det, at man i elsystemet, der forsyner apparatet, installerer en differentialekontakt med en forsyningsstrøm på højst 30 mA. For yderligere oplysninger bedes De henvende Dem til en betroet elektrotekniker.
- Vær sikker på, at apparatet er helt tørt, før det bruges.
-  PAS PÅ: Brug ikke dette apparat i nærheden af badekar, håndvaske eller andre beholdere, der indeholder vand.
- Dette apparat kan bruges af børn fra 8 år og personer med reducerede fysiske, sensoriske eller mentale evner eller manglende erfaring og viden, hvis de overvåges korrekt, eller hvis de er blevet vejledt om brugen af apparatet og er opmærksomme på farerne forbundet hermed.
- Børn må ikke lege med apparatet.
- Rengøring og vedligeholdelse bør ikke foretages af børn uden opsyn.
- Undgå at apparatets varme overflader kommer i kontakt med ansigt, hals eller andre kropsdele. Håndtér apparatet ved at holde det på håndtaget og udskift tilbehøret ved at holde dem i de pågældende plastik-beskyttelser.
- Lad metaldelene afkøle, før de berøres.
- Brug ikke apparatet, hvis det er defekt. Forsøg ikke at reparere det elektriske apparat selv, men henvend dig til en autoriseret tekniker. Hvis ledningen er beskadiget, skal den udskiftes af producenten, dennes serviceværksted eller en tilsvarende kvalificeret person for at undgå enhver risiko.
- Når apparatet bruges i et bad, afbrydes strømmen efter brug, fordi nærheden af vand udgør en fare, selvom apparatet er slukket.
- Tilslut kun apparatet til vekselstrøm og kontrollér, at netspændingen svarer til den, der er anført på apparatet.
- **Sænk aldrig apparatet ned i vand eller andre væsker.**
- **Anbring aldrig apparatet på et sted, hvorfra det kan falde ned i vand eller en anden væske.**
- **Forsøg ikke at tage et elektrisk apparat, der er faldet ned i vand, op: tag straks stikket ud af stikkontakten.**



- Under brugen må apparatet ikke stilles på varmekfølsomme overflader.
- Efter brug slukkes apparatet altid, og stikket tages ud af stikkontakten. Træk ikke stikket ud af stikkontakten ved at trække i ledningen.
- Træk ikke stikket ud af kontakten med våde hænder.
- Lad altid apparatet afkøle, før det lægges til side, og vikl. aldrig ledningen rundt om apparatet. Kontrollér jævnligt, at ledningen ikke er beskadiget.
- Undgå at ledningen kommer i kontakt med metaldelene, når disse endnu er varme.
- Brug apparatet i tørt hår.
- Brug ikke apparatet i parykker med hår af syntetisk materiale.
- Vær opmærksom, når du bruger apparatet ved højeste temperatur
- Delene, som apparatets emballage består af (plastikposer, pakæske osv.) må ikke efterlades indenfor børns rækkevidde, idet de er en potentiel farekilde.
- Dette apparat må kun beregnes til den brug, hvortil det udtrykkeligt er designet. Enhver anden brug er forkert og hermed farlig. Producenten kan ikke gøres ansvarlig for eventuelle skader som følge af forkert eller fejlagtig brug.
- Brug ikke hårspray med apparatet i funktion.
- Hold pladerne rene og uden støv, hårspray, hårgel osv.
- For at undgå en farlig overophedning anbefales det at rulle ledningen ud i hele dens længde.
- Lydtrykniveau for krøllejern til professionel brug er mindre end 70 dB (A)
- Typebetegnelse (se tekniske produktdata)  
HAND-HELD HAIR CRIMPER FOR PROFESSIONAL USE  
Oversættelse:  
BÆRBART KRØLLEJERN TIL PROFESSIONEL BRUG

## **BRUGSANVISNING**

### **Komponenter**

- |                     |                       |
|---------------------|-----------------------|
| 1. Apparat          | 5 Rød indikatorlampe  |
| 2. Plader           | 6 Grøn indikatorlampe |
| 3. Kontakt ON-OFF   | 7 Blokeringsarm       |
| 4. Temperaturvælger |                       |

### **Tænding og slukning af apparatet**

For at tænde apparatet er det nok at sætte stikket i stikkontakten og sætte afbryderen (fig. 1, ref. 3) på "I". For at slukke for det sættes afbryderen (fig.1, ref.3) på "0", og stikket tages ud af stikkontakten.

### **Vigtigt:**

efterlad ikke apparatet uden opsyn under funktionen.

## Valg af temperatur

Driftstemperaturen vælges ved at dreje vælgerknappen (fig. 1, ref. 4) på den ønskede værdi. Du kan vælge forskellige temperaturer afhængigt af hårtypen, der skal behandles:

- Op til 150°C for fint hår, der er glat
- Op til 210°C for fint hår, der er let krøllet
- Op til 230°C for kraftigt hår, der er krøllet

Funktionen af den røde og den grønne indikatorlampe (fig. 1, ref. 5 og 6):

- Når den røde lampe er tændt: apparatet er i funktion.
- Når den grønne lampe blinker: Apparatet er klart til brug, den ønskede temperatur er nået.
- Når den grønne lampe lyser fast: Pladerne varmes op.
- Når den grønne lampe er slukket: Pladerne afkøles.

## RÅD OM BRUGEN

Dette apparat er beregnet til at give mere volumen til frisuren ved at løfte håret op fra rødderne på en naturlig måde.

Den øgede volumen opnås takket være en bukning allerøverst i håret (tæt ved hårrødderne).

Husk på følgende råd ved brug af apparatet:

- Nyvasket og tørret hår giver det bedste stylingresultat.
- De første gange, man bruger apparatet, anbefales det, at man øver sig på et mindre område af håret.
- Lad apparatet nå op på den ønskede temperatur.
- Red håret, og adskil det i lokker på ca. 2 cm i bredden.
- Luk låsen til pladerne op (fig. 1, ref. 7).
- Hvis man vælger at begynde øverst på hovedet (fig. 1), må håret tættest på skilningen ikke behandles. På denne måde forbliver det yderste hår glat og skjuler den lette krusning af håret nedenunder. (fig. 3).
- Læg hårløkken mellem glattepladerne (fig. 1, ref. 2), og tryk på håret så tæt som muligt på hårrødderne. (fig. 2).
- Hold pladerne lukket i ca. 2/3 sekunder.
- PAS PÅ: fare for forbrænding. Lad ikke apparatet komme i direkte kontakt med huden.

## RENGØRING OG VEDLIGEHOLDELSE

Før apparatet rengøres, skal stikket altid tages ud af stikkontakten!

Lad apparatet afkøle, før det rengøres.

Apparatet kan rengøres med en fugtig klud, men kom det aldrig ned i vand eller en anden væske!

Dette apparat overholder EU-direktiverne 2014/30/EU, 2014/35/EU, 2011/65/EC, 2009/125/EC og regulativ (EC) nr. 1275/2008.



## GARANTI

VALERA garanterer apparatet, som De har købt, på følgende betingelser:

1. Det er garantibestemmelserne, der er fastsat af vores officielle distributør i købslandet, der er gældende. I Schweiz og i EU-landene er garantiperioden 24 måneder, hvis slutkøber er en privatperson (hjemmebrug) og 12 måneder, hvis den endelige køber er et selskab eller virksomhed eller en professionel (professionel brug). Garantiperioden starter fra apparatets købsdato. Som købsdato gælder datoen, der fremgår af dette garantibevis, der er behørigt udfyldt og stempet af forhandleren, eller af købsdokumentet.
  2. Garantien gælder kun ved forevisning af dette garantibevis eller købsdokumentet.
  3. Garantien dækker fjernelsen af alle fejl, der opstår i garantiperioden som følge af stadfæstede materiale- eller fabriktionsfejl. Fjernelsen af apparatets fejl kan ske ved enten at reparere produktet eller udskifte det. Garantien dækker ikke fejl eller skader forårsaget af tilslutning til elnettet, der ikke er i overensstemmelse med normerne, af forkert brug af produktet eller manglende overholdelse af brugsanvisningen.
  4. Ethvert andet krav er udelukket, specielt med hensyn til erstatning for eventuelle skader, der ligger uden for apparatet, undtagen det eventuelle ansvar, der udtrykkeligt er fastsat af de gældende love.
  5. Garantiservicen udføres uden debitering; den udgør ikke en forlængelse eller en ny start på garantiperioden.
  6. Garantien bortfalder, hvis apparatet behandles forkert eller repareres af uautoriserede personer.
- I tilfælde af skade bedes De returnere apparatet godt emballeret og med garantibeviset, der er reglementeret dateret og stempet af sælgeren, til et af vores autoriserede servicecentre eller til Deres forhandler, der vil sørge for at sende det til den officielle importør for reparation under garantien.



Symbolet  t på produkt og emballage angiver, at produktet ikke må betragtes som normalt husholdningsaffald, men skal bringes til et egnet opsamlingssted for genbrug af elektriske og elektroniske apparater. Ved at bortskaffe dette produkt på en eget måde bidrager man til at undgå eventuelle negative følger for miljø og helbred, der kan stamme fra uegnet bortskaffelse af produktet. For mere detaljerede oplysninger om genbrug af dette produkt kontaktes kommunen, den lokale genbrugsplads eller forretningen, hvor produktet er købt.

**VALERA er et registreret varemærke tilhørende Ligo Electric S.A. - Schweiz**

## HASZNÁLATI UTASÍTÁS - Eredeti utasítások

Figyelmesen olvassuk el a készülék használatára és biztonságos üzemeltetésére vonatkozó alábbi előírásokat és hasznos tanácsokat. Ezeket a használati utasításokat mindig be kell tartani.

Elérhető a [www.valera.com](http://www.valera.com) oldalon is

### BIZTONSÁGI ELŐÍRÁSOK

- Fontos: A fokozottabb védelem biztosításához javasoljuk, hogy az elektromos hálózatra, amellyel a berendezés tápfeszültségét biztosítja, szereljen fel egy differenciálmegszakítót, amelynél a beavatkozási áramerősség nem több, mint 30 mA. Ha további információra van szüksége, forduljon villanyszerelő szakemberhez.
- Használat előtt győződjön meg arról, hogy a készülék tökéletesen száraz.



- **FIGYELEM:** A készüléket ne használja fürdőkád, mosdó vagy más víztároló edény közelében.
- A készüléket 8 évnél idősebb gyermekek, valamint korlátozott fizikai, érzékszervi vagy mentális képességű, illetve tapasztalattal és ismeretekkel nem rendelkező személyek csak megfelelő felügyelet mellett használhatják, vagy pedig ha biztonságosan megtanították számukra a készülék használatát, és tudatában vannak a készülékkel kapcsolatos veszélyeknek.
- Gyermekek nem játszhatnak a készülékkel.
- Felügyelet nélküli gyermekek nem végezhetik a tisztítási és karbantartási műveleteket.
- Ügyeljünk arra, hogy a készülék felforrósodott felületeit ne érintsük hozzá az arcunkhoz, nyakunkhoz vagy más testrészünkhöz. A készüléket a kézi fogantyújánál megfogva használjuk, a tartozékokat a rajtuk lévő műanyag védőfogantyú segítségével cseréljük.
- Hagyjuk a fém részeket lehűlni a megérintésük előtt.
- Amikor a készüléket fürdőszobában használja, húzza ki a csatlakozódugaszt a használat után, mivel a víz közelsége még akkor is veszélyt jelent, amikor a készülék ki van kapcsolva.
- Ne használja a készüléket, ha rendellenességet mutat. Ne próbálja egyedül megjavítani az elektromos készüléket, forduljon erre felhatalmazott szakemberhez. Ha a tápvezeték megsérült, a gyártó, a gyártó vevőszolgálat vagy hasonló felkészültségű szakember ki kell, hogy cserélje úgy, hogy minden kockázatot el lehessen kerülni.
- A készüléket csak váltóáramú hálózati aljzatba csatlakoztassuk, ellenőrizzük, hogy a hálózati feszültség megegyezik-e a készülék adatlapján feltüntetett értékkel.
- **Ne merítsük vízbe vagy más folyadékba a készüléket!**

- **Ne tegyük le olyan helyre a készüléket, ahonnan az vízbe vagy más folyadékba eshet!**
- **A vízbe esett készüléket ne próbáljuk meg kivenni, hanem azonnal húzzuk ki a csatlakozóját a konnektorból!**
- Ne tegyük a készüléket hőre érzékeny felületre a használata közben.
- A használata után mindig kapcsoljuk ki a készüléket, és húzzuk ki a dugóját a konnektorból, de ezt sose a hálózati kábel meghúzásával tegyük! Nedves kézzel tilos kihúzni a csatlakozódugót a hálózati aljzatból!
- A készüléket hagyjuk lehűlni, mielőtt eltesszük, és ne tekerjük rá a hálózati kábelt a tárolása közben!
- Rendszeresen ellenőrizzük a hálózati kábel épségét!
- Ügyeljünk arra, hogy a kábel ne érjen hozzá a felmelegedett fémrészekhez.
- A készüléket csak száraz hajzaton lehet használni.
- A készüléket nem lehet szintetikus haját is tartalmazó tincsek esetében használni.
- Ne használjuk a készüléket, ha az nem megfelelően működik, ha leesett, vagy ha megsérült a hálózati kábele! Sose próbáljunk meg házilag megjavítani egy elektromos készüléket, hanem forduljunk a legközelebbi szakszervizhez!
- A készülék csomagolásához felhasznált anyagokat (műanyag zacskók, papírdobozok, stb.) ne hagyjuk kisgyermekek közelében!
- A készülék csak a rendeltetésének megfelelő célra használható. Bármilyen más alkalmazása nem megfelelőnek, és ezáltal veszélyesnek minősül. A rendeltetésnek nem megfelelő vagy helytelen használatból eredő károkért a gyártó semmilyen felelősséget sem vállal.
- A készülék működése közben sose használjunk hajlakk spray-t!
- A lapokat tartsuk tisztán, mindig távolítsuk el róluk a port, hajlakkot, hajformázó gélt, stb.
- A veszélyes túlmelegedés megelőzése céljából tanácsos a hálózati kábelt teljes hosszában letekerni.
- A hangnyomás szintje a professzionális használatra szolgáló hullámosító esetében alacsonyabb, mint 70 dB(A).
- Készülék megjelölése (lásd a termék műszaki adatait)

**HAND-HELD HAIR CRIMPER FOR PROFESSIONAL USE**

Fordítás:

**HORDOZHATÓ  
HASZNÁLATRA**

**HULLÁMOSÍTÓ**

**PROFESSZIONÁLIS**

# HASZNÁLATI UTASÍTÁS

## Részegységek

- |                                |                      |
|--------------------------------|----------------------|
| 1 Készülék                     | 5 Piros világító led |
| 2 Lapok                        | 6 Zöld világító led  |
| 3 ON/OFF kapcsoló              | 7 Rögzítőkar         |
| 4 Hőmérséklet választókapcsoló |                      |

## A készülék be- és kikapcsolása

A berendezés bekapcsolásához elég bedugni a csatlakozót

a hálózati aljzatba, és a kapcsolót (1. ábra, 3. hiv.) „I”-re állítani. Kikapcsoláshoz a kapcsolót (1. ábra, 3. hiv.) állítsa „0”-ra, és húzza ki a csatlakozót az aljzataból.

**Fontos: működés közben ne hagyja őrizetlenül a készüléket.**

## Hőmérséklet-beállítás

A használati hőmérséklet beállításához a választókapcsolót (1. ábra, 4. hiv.) fordítsa el a kívánt értéknek megfelelő helyzetbe.

A kezelendő haj fajtájától függően többféle hőmérsékletet lehet beállítani.

150°C-ig vékonyszálú, sima hajhoz

210°C-ig vékonyszálú, hullámos hajhoz

230°C fölött vastagszálú, göndör hajhoz

A piros és zöld világító ledék működése (1. ábra, 5. és 6. hiv.) :

- a piros világító led ég: a készülék működik
- a zöld világító led villog: a készülék használatra kész, elérte a kívánt hőmérsékletet
- a zöld világító led folyamatosan ég: a vasak melegednek
- a zöld világító led nem ég: a vasak hűlnek

## HASZNOS TIPPEK

Ezt a berendezést a frizuravolumen növelésére fejlesztették ki, természetes módon emeli meg a haját egészen a hajtőtől.

A volumennövelés a hullámosításnak köszönhető, ami a hajszálak első szakaszára korlátozódik (a hajtő közelében).

A készülék használata során vegye figyelembe az alábbi ajánlásokat:

- A frissen mosott és megszáritott haj jobban formázható.
- A készülék első néhány alkalommal történő használatok ajánlatos a haj kisebb területein gyakorolnunk a műveletet.
- Hagyja, hogy a készülék elérje a kívánt hőmérsékletet.
- Fésülje ki, és ossza kb. 2 cm-es tincsekre a haját.
- Oldja fel a vasak rögzítő karját (1. ábra, 7. hiv.).
- Ha a fejtetőtől indul ki (1. ábra), a választék közelében lévő haját ne kezelje. Így a fölül lévő hajtincsek simák maradnak, és eltakarják az alul lévő tincseknél kialakított enyhe tupírozott hatást. (3. ábra).
- Helyezze a tincset a vasak közé (1. ábra, 2. hiv.), a haját nyomja a hajtőhöz legközelebb. (2. ábra)
- Kb. 2-3 másodpercig tartsa összezárva a vasat.
- FIGYELEM: megégés veszélye. A készülék ne érintkezzen közvetlenül a bőrrel.
- Folytassa a következő tincsekkel.
- Ha kész, óvatosan kefélje ki a haját.

## TISZTÍTÁS ÉS KARBANTARTÁS

A készülék tisztításának megkezdése előtt mindig húzzuk ki a dugót a fali csatlakozó aljzataból.

Tisztítás előtt hagyja kihűlni a készüléket.

A készülék nedves ronggyal tisztítható, azonban vízbe vagy más folyadékba meríteni tilos.

A készülék megfelel a 2014/30/EU, 2014/35/EU, 2011/65/EC, 2009/125/EC irányelveknek és az (EC) 1275/2008 rendeletnek.



## GARANCIÁLIS FELTÉTELEK

A VALERA cég az ön által vásárolt készülékre az alábbi feltételek szerint vállal garanciát:

1. A készülékre vonatkozó garanciális feltételeket az abban az országban működő értékesítési partnerünk határozza meg, ahol a készülék vásárlása történt.  
Svájcban és az Európai Unió országaiban a garancia időtartama 24 hónap, ha a végső vásárló magánszemély (háztartási használat), és 12 hónap, ha a végső vásárló társaság, vállalat vagy szakmai felhasználó (professzionális használat). A garancia időtartama a vásárlás dátumától kezdődik, melyet az eladó jelen garancialevél előírászerű kitöltésével és lepecsételésével vagy a kereskedelmi számla kiállításával igazol.
  2. Garancia csak jelen garancialevél vagy a kereskedelmi számla kibocsátásával érvényesíthető.
  3. A garancia időtartama alatt előadódó összes olyan meghibásodás kijavítására vonatkozik, amelyek oka bizonyítottan anyag vagy gyártási hiba volt. A hibák megszüntetése a készülék megjavításával vagy kicserélésével történik. A garancia nem terjed ki az elektromos hálózatba történő helytelen csatlakoztatásból, a nem rendeltetésszerű használatból, törésből, normális elhasználódásból és a Használati utasításban foglaltak figyelmen kívül hagyásából eredő meghibásodásokra.
  4. Az összes egyéb igényre, beleértve a készüléken kívüli esetleges sérüléseket is, a garancia nem terjed ki, kivéve, ha erre a gyártónak jogilag kötelezettsége van.
  5. A garanciális javítás elvégzése ingyenes, és nem befolyásolja a garancia lejáratának időpontját.
  6. A garancia érvényét veszti, ha a javításokat erre fel nem jogosított személyek végzik.
- Meghibásodás esetén kérjük megfelelően csomagolja be a készüléket, és az előírásnak megfelelően dátummal ellátott és lepecsételt garancialevéllel együtt szállítsa be valamelyik Valera Szervizközpontba, vagy adja át az eladó szervnek, aki elküldi a hivatalos importőrnek a garanciális javítás végrehajtásához.



A terméken vagy a csomagoláson található  szimbólum azt jelzi, hogy a termék nem kezelhető háztartási hulladékként. Ehelyett a terméket el kell szállítani az elektromos és elektronikai készülékek újrahasznosítására szakosodott megfelelő begyűjtő helyre. Azzal, hogy gondoskodik ezen termék helyes hulladékba helyezéséről, segít megelőzni azokat, a környezetre és az emberi egészségre gyakorolt potenciális kedvezőtlen következményeket, amelyeket ellenkező esetben a termék nem megfelelő hulladékkezelése okozhatna. Ha részletesebb tájékoztatásra van szüksége a termék újrahasznosítására vonatkozóan, kérjük lépjen kapcsolatba a helyi önkormányzattal, a háztartási hulladékok kezelését végző szolgáltattal vagy azzal a bolttal, ahol a terméket vásárolta.

---

## NÁVOD K POUŽITÍ ŽEHLIČKY NA VLASY

### originální návod

Přečtěte si podrobně tento návod k obsluze, zahrnuje důležité informace týkající se bezpečnosti a obsluhy přístroje. Instrukci si pečlivě uschovejte.

K dispozici také na [www.valera.com](http://www.valera.com)

### BEZPEČNOSTNÍ UPOZORNĚNÍ

- Důležité: Pro zajištění vyšší ochrany osob se doporučuje začlenit do elektrické instalace, která napájí přístroj, proudový chránič s vybavovacím proudem, který není vyšší než 30 mA. Pro bližší informace se obraťte na svého elektrikáře.
- Před použitím přístroje se ujistěte, že je dokonale suchý.
-  **POZOR:** Tento přístroj nepoužívejte v blízkosti vany, umyvadla nebo jiných nádob s vodou.
- Tento přístroj smí používat děti od 8 let věku a osoby s omezenými fyzickými, smyslovými nebo duševními schopnostmi nebo nedostatkem zkušeností a znalostí, pokud jsou pod vhodným dohledem nebo pokud byli poučeni o bezpečném používání tohoto přístroje a pokud si uvědomují související nebezpečí.
- Děti si nesmí s přístrojem hrát.
- Čištění a údržba se nesmí svěřit dětem bez dozoru.
- Předcházejte kontaktu horké plochy přístroje s tváří, krkem nebo jinou částí těla. Při používání držte spotřebič za rukojeť a při výměně násad přidržeťte je za jeho plastové části.
- Nedotýkejte se horkých kovových částí.
- Síťovou zástrčku přístroje zapojte do zásuvky střídavého napětí, ujistěte se, že elektrické napětí ve vaší síti je stejné jako na výrobním štítku.
- Přístroj nepoužívejte, pokud vykazuje závady. Nesnažte se elektrický přístroj opravovat sami, obraťte se vždy na autorizovanou opravnu. Pokud je přívodní kabel poškozený, musí jej vyměnit výrobce nebo jeho oprávněné servisní středisko nebo osoba s obdobnou kvalifikací tak, aby se předešlo jakémukoli riziku.
- Jestliže používáte přístroj v koupelně, vytáhněte po použití zástrčku ze zásuvky, protože voda je nebezpečná i pro vypnutý přístroj.
- **Neponořujte přístroj do vody nebo jiné tekutiny.**
- **Nikdy nepokládejte přístroj na místo odkud může spadnout do vody nebo jiné tekutiny.**
- **Nevyndávejte elektronický přístroj z vody, ale ihned jej vypněte ze zásuvky.**

- Nepokládejte přístroj na povrchy citlivé na horko.
- Když přístroj nepoužíváte, vypněte jej ze sítě - netahejte za kabel. Nevytahujte kabel ze sítě mokřýma rukama!
- Vždy před uschováním nechte přístroj vychladnout.
- Čas od času se ujistěte, zda-li není kabel porušen.
- Zamezte kontaktu kabelu s horkými částmi přístroje.
- Přístroj používejte pouze k vysoušení nebo stylizaci vlasů.
- Nepoužívejte přístroj k sušení paruk s umělými vlákny.
- Jestliže používáte přístroj v koupelně, vytáhněte po použití zástrčku ze zásuvky, protože voda je nebezpečná i pro vypnutý přístroj.
- Obal výrobků uchovejte mimo dosah dětí . Prvky použité při jejich výrobě by mohly stanovit určité nebezpečí pro děti.
- Přístroj může být používán pouze k účelům, ke kterým je určen. Jakékoliv jiné použití je nevhodné a proto i nebezpečné. Výrobce nezodpovídá za škody způsobené nevhodným použitím.
- Nepoužívejte sprej na vlasy, pokud stále pracujete s přístrojem.
- Destičky udržujte v čistotě a čistěte je od prachu, spreje, gelu, atd.
- Aby nedošlo k přehřátí šňůry je vhodné ji celou odmotat.
- Hladina akustického tlaku u krepovačky vlasů pro profesionální použití je nižší než 70 dB(A).
- Označení přístroje (viz technické údaje výrobku)  
HAND-HELD HAIR CRIMPER FOR PROFESSIONAL USE  
Překlad:  
PŘENOSNÁ KREPOVAČKA NA VLASY PRO  
PROFESIONÁLNÍ POUŽITÍ

## NÁVOD K POUŽITÍ

### Díly

- |                    |                              |
|--------------------|------------------------------|
| 1 Přístroj         | 5 Červená světelná kontrolka |
| 2 Žehlička         | 6 Zelená světelná kontrolka  |
| 3 Vypínač ON/OFF   | 7 Blokovací páčka            |
| 4 Přepínač teploty |                              |

### Zapnutí a vypnutí přístroje

Pro zapnutí přístroje stačí zastrčit elektrickou zástrčku do zásuvky a přepnout vypínač (obr. 1, bod. 3) na "I". Přístroj vypnete nastavením vypínače (obr. 1. bod 3) na "0" a vytažením zástrčky ze zásuvky.

**Důležité: nenechávejte spotřebič bez dozoru.**

### Volba teploty

Pro navolení pracovní teploty otočte přepínačem (obr. 1, bod 4) podle požadované hodnoty. Lze zvolit různé teploty podle typu upravovaných vlasů:

- do 150°C pro jemné, hladké vlasy
- do 210°C pro jemné, vlnité vlasy
- do 230°C pro silné, kudrnaté vlasy



Význam červené a zelené světelné kontrolky (obr. 1, bod 5 a 6):

- červená kontrolka svítí: přístroj je zapnutý
- zelená kontrolka bliká: připraveno k použití, dosaženo požadované teploty
- zelená kontrolka svítí: ohřev destiček
- zelená kontrolka nesvítí: chlazení destiček

## TIPY POUŽITÍ:

Tento přístroj je určen k dosažení většího objemu účesu pomocí přirozeného nadzdvíhnutí vlasových pramenů hned u kořínků.

Většího objemu se dosáhne vytvořením pouze jedné vlny vlasů (hned u kořínků vlasů na hlavě).

Při použití přístroje dodržujte následující rady:

- Umyté a čerstvě vysoušené vlasy se lépe upravují.
- Při prvním použití přístroje doporučujeme vyzkoušet si funkci na menším množství vlasů.
- Počkejte, až přístroj dosáhne požadované teploty.
- Rozčesjte vlasy a rozdělte je na prameny o šířce asi 2 cm.
- Odblokujte bezpečnostní páčku destiček (obr. 1, bod 7).
- Jestliže se rozhodnete začít z horní části hlavy (obr. 1), vlasy v blízkosti pěšinky nebudou zvlněné. Tímto způsobem zůstanou svrchní prameny hladké a skryjí lehce zvlněné vlasy pod nimi. (Obr. 3)
- Vždy jeden pramen vložte mezi destičky (obr. 1, bod 2) a stiskněte vlasy co nejlíže ke kořínkům. (Obr. 2)
- Pramen vlasů podržte stisknutý mezi destičkami asi 2-3 vteřiny.
- **UPOZORNĚNÍ:** nebezpečí popálení. Nikdy se přístrojem nedotýkejte přímo kůže.
- Pokračujte s dalším pramenem vlasů.
- Po dokončení vlasy jemně vykartáčujte.

## ČIŠTĚNÍ A ÚDRŽBA

Před čištěním vždy odpojte přístroj ze sítě!

Před čištěním přístroj nechte vychladnout.

Tento přístroj můžete čistit vlhkou látkou, ale nikdy nesmí být ponořen do vody nebo jiné tekutiny!

Tento přístroj je v souladu s evropskými směrnici 2014/30/EU, 2014/35/EU, 2011/65/EC, 2009/125/EC a s nařízením EC č. 1275/2008.



## ZÁRUKA

Záruční podmínky značky VALERA:

1. Záruka vztahující se na tento spotřebič je stanovena našim zástupcem v zemi prodeje. Ve Švýcarsku a v zemích Evropské unie je záruční doba v trvání 24 měsíců, pokud je konečným kupujícím soukromá osoba (domácí použití), a 12 měsíců, pokud konečným kupujícím je společnost nebo firma nebo živnostník (profesionální použití). Záruční doba začíná běžet od data nabytí spotřebiče koupí, jak je uvedeno na záručním listu (popř. účtence) nebo faktuře a potvrzeném razítkem prodejce.
2. Záruku lze uplatnit oproti předložení záručního listu (popř. účtence) nebo faktury.
3. Záruka se vztahuje na odstranění závad vyplývajících z prokazatelných chyb materiálu nebo zpracování, vzniklých v průběhu záruční doby. Odstranění závad bude provedeno jejich opravou, popř. výměnou za bezvadné zboží. Záruka se nevztahuje na jakékoliv poškození vzniklé v důsledku nesprávného připojení ke zdroji energie, nevhodného použití, rozbití, běžného opotřebení a nerespektování instrukcí v návodu k použití.
4. Veškeré další reklamace, včetně eventuálního zevnějšího poškození přístroje jsou vyloučeny, pokud náš závazek není právně vymahatelný.
5. Záruční servis je zdarma; neovlivňuje datum vypršení záruky,
6. Záruka se stává bezpředětnou, pokud oprava přístroje byla provedena neautorizovaným servisem.

V případě zjištění závady vraťte zabalený přístroj společně se záručním listem s řádně uvedeným datem a razítkem servisního centru značky Valera nebo prodejci, který jej zašle do servisního centra oficiálního dovozce.



Symbol  na výrobku nebo jeho balení udává, že tento výrobek nepatří do domácího odpadu. Je nutné jej odvézt do sběrného místa pro recyklaci elektrického a elektronického zařízení. Zajištěním správné likvidace tohoto výrobku pomůžete zabránit negativním důsledkům pro životní prostředí a lidské zdraví, které by jinak byly způsobeny nevhodnou likvidací tohoto výrobku. Podrobnější informace o recyklaci tohoto výrobku zjistíte u příslušného místního úřadu, služby pro likvidaci domovního odpadu nebo v obchodě, kde jste výrobek zakoupili.

## INSTRUCȚIUNI DE OPERARE - Instrucțiunile originale

Vă rugăm să citiți cu atenție aceste instrucțiuni de operare, ele conțin îndrumări prețioase despre siguranță și cum să folosiți echipamentul. Păstrați cu grijă aceste instrucțiuni de operare.

Disponibile și pe site-ul <http://www.valera.com/>

### AVERTISMENTE DE SIGURANȚĂ:

- Important: Pentru a garanta o protecție suplimentară, se recomandă să montați în instalația electrică de la care este alimentat aparatul un întrerupător diferențial cu un curent de intervenție de maximum 30 mA. Pentru mai multe informații consultați un electrician de încredere.
- Verificați ca aparatul să fie perfect uscat înainte de a-l utiliza.
-  **ATENȚIE:** Nu folosiți aparatul în apropierea căzilor de baie, a chiuvetelor sau a altor recipiente care conțin apă.
- Acest aparat poate fi utilizat de copii începând cu vârsta de 8 ani și de persoane cu capacități fizice, senzoriale sau mentale reduse, sau lipsite de experiență și de cunoștințe, dacă acestea sunt supravegheate în mod adecvat sau dacă au fost instruite în legătură cu folosirea în siguranță a aparatului și dacă își dau seama de pericolele asociate cu acesta.
- Copiii nu trebuie să se joace cu aparatul.
- Operațiile de curățare și de întreținere nu trebuie să fie efectuate de copii fără supraveghere.
- Evitați contactul dintre suprafețele calde ale aparatului și față, gât sau alte părți ale corpului. Mânuiți aparatul ținându-l de mâner și înlocuiți accesoriile ținându-le de partea de protecție din plastic.
- Lăsați să se răcească părțile de metal înainte să le atingeți.
- Nu folosiți aparatul dacă nu funcționează corect. Nu încercați să reparați defecțiunile, duceți aparatul la un service. Dacă este deteriorat cablul de alimentare, trebuie să fie înlocuit de către producător sau de serviciul său de asistență tehnică, sau oricum de către o persoană cu o calificare similară, astfel încât să se evite orice risc.
- Când aparatul este utilizat în baie, scoateți-l din priză după utilizare, pentru că apropierea apei reprezintă un pericol chiar și atunci când aparatul este stins.
- Conectați aparatul numai la o sursă de curent alternativ și verificați ca tensiunea din rețea să corespundă cu cea indicată pe aparat.
- **Nu introduceți aparatul în apă sau alte lichide.**
- **Nu așezați aparatul într-un loc de unde poate cădea în apă sau alte lichide.**

- **Nu încercați să scoateți nici un aparat electric căzut în apă: scoateți-l din priză imediat.**
- În timpul funcționării nu puneți aparatul pe suprafețe sensibile la căldură.
- După folosire opriți aparatul și scoateți-l din priză. Nu trageți de cablu la scoaterea din priză.
- Nu scoateți aparatul din priză dacă aveți mâinile ude.
- Permiteți aparatului să se răcească după folosire și nu înfășurați niciodată cablul în jurul lui. Verificați din când în când dacă nu au apărut defecțiuni la cablu.
- Evitați contactul dintre cablu și părțile de metal când acestea încă mai sunt calde.
- Folosiți aparatul numai pe părul uscat.
- Nu utilizați aparatul pe peruci cu păr din material sintetic.
- Elementele care constituie ambalajele aparatelor electrice (pungi de plastic, cutie de carton etc.) trebuie ținute departe de copii pentru că ele pot prezenta un pericol pentru ei.
- Acest aparat trebuie folosit doar în scopul în care a fost proiectat. Orice altă întrebuintare poate fi considerată improprie și de asemenea periculoasă. Fabricantul nu poate fi considerat răspunzător pentru eventualele pagube produse de folosirea improprie sau greșită.
- Nu folosiți fixativ în timp ce aparatul este pornit.
- Păstrați plăcile curate și fără praf, fixativ, gel pentru păr.
- Evitați supraîncălzirea, care e periculoasă, este recomandabil ca întreaga lungime a cablului să fie întinsă.
- Nivelul de presiune acustică pentru plăcile de creponat părul pentru uz profesional este mai mic de 70 dB(A).

Denumirea aparatului (vezi datele tehnice ale produsului)  
**HAND-HELD HAIR CRIMPER FOR PROFESSIONAL USE**

Traducere:

**PLACĂ DE CREPONAT PĂRUL PORTABILĂ PENTRU UZ PROFESIONAL**

## **MOD DE UTILIZARE**

### **Componente**

- |                         |                            |
|-------------------------|----------------------------|
| 1. Aparat               | 5. Indicator luminos roșu  |
| 2. Plăcile              | 6. Indicator luminos verde |
| 3. Întrerupător ON/OFF  | 7. Pârghie de blocare      |
| 4. Selector temperaturi |                            |

### **Pornirea și oprirea aparatului**

Pentru a aprinde aparatul este suficient să introduceți ștecherul în priza de curent și să poziționați întrerupătorul (fig. 1, det. 3) pe „I”. Pentru a-l opri, poziționați întrerupătorul (fig. 1, det. 3) pe „0” și scoateți ștecherul din priză.

**Important: nu lăsați aparatul nesupravegheat în timpul funcționării.**

### **Selectarea temperaturii**

Pentru a selecta temperatura de utilizare, rotiți selectorul (fig. 1, det. 4) în dreptul valorii dorite.

Se pot alege temperaturi diferite, în funcție de tipul de păr:

până la 150°C pentru păr fin, neted

până la 210°C pentru păr fin, ondulat

până la 230°C pentru păr gros, creț

Funcționarea indicatoarelor luminoase roșu și verde (fig. 1, det. 5 și 6):

- indicator luminos roșu aprins: aparatul este în funcțiune
- indicator luminos verde care clipește intermitent: gata pentru utilizare, a fost atinsă temperatura dorită
- indicator luminos verde aprins permanent: plăcile se încălzesc
- indicator luminos verde stins: plăcile se răcesc

## MOD DE FOLOSIRE

Acest aparat a fost studiat pentru a da mai mult volum coafurii dv., ridicând părul începând de la bază, în mod natural.

Mărirea volumului se obține datorită unei ondulări, limitate la prima porțiune a părului (în apropierea punctului de prindere).

Pentru a utiliza aparatul, țineți cont de următoarele recomandări:

- Părul proaspăt spălat și uscat permite obținerea celor mai bune rezultate.
- Când folosiți aparatul pentru prima dată e bine să faceți încercări pe zone restrânse ale părului.
- Lăsați aparatul să atingă temperatura dorită.
- Pieptănați și separați părul în șuvițe de cca 2 cm lățime.
- Deblocați părghia de blocare a plăcilor (fig. 1, det. 7).
- Dacă alegeți să începeți din partea de sus a capului (fig. 1), părul din apropierea cărării trebuie coafat. În acest mod, șuvițele de sus vor rămâne netede și vor ascunde ușorul efect de încrețire al celor de dedesubt (fig. 3).
- Introduceți șuvița între plăci (fig. 1, det. 2) apăsând pe firele de păr cât mai aproape de locul lor de prindere (fig. 2).
- Țineți plăcile închise circa 2-3 secunde.
- ATENȚIE: risc de arsuri. Nu puneți aparatul în contact direct cu pielea capului.
- Continuați cu șuvițele următoare.
- După ce ați terminat, periați delicat părul.

## CURĂȚAREA ȘI ÎNTREȚINEREA

Întotdeauna scoateți aparatul din priză înainte de curățare!

Lăsați să se răcească aparatul înainte de a trece la curățarea sa.

Puteți curăța aparatul cu ajutorul unui tifon umed, dar nu-l introduceți niciodată în apă sau în oricare alt lichid!

Acest aparat este conform cu Directivile europene 2014/30/EU, 2014/35/EU, 2011/65/EC, 2009/125/EC și cu regulamentul (EC) Nr. 1275/2008.



## GARANȚIE

VALERA garantează produsul pe care l-ați cumpărat în următoarele condiții:

1. Sunt valabile condițiile de garanție stabilite de dealerul nostru oficial în țara de cumpărare.  
În Elveția și în țările din Uniunea Europeană, perioada de garanție este de 24 de luni în cazul în care cumpărătorul final este o persoană fizică (uz casnic) și de 12 luni în cazul în care cumpărătorul final este o societate sau o întreprindere sau un profesionist (uz profesional). Perioada de garanție începe de la data de cumpărare a aparatului. Ca dată de cumpărare este considerată data care rezultă din prezentul certificat de garanție, completat în mod corect și ștampilat de vânzător, sau din documentul de cumpărare.
2. Garanția este aplicabilă doar în prezența certificatului de garanție sau a facturii de vânzare.
3. Garanția acoperă eliminarea defectelor apărute în perioada de garanție, provenite de la problemele materialului sau din vina producătorului. Eliminarea defecțiunilor va fi făcută fie prin repararea aparatului, fie prin înlocuirea lui. Garanția nu este valabilă în cazul conectării aparatului la o sursă improprie de curent, în caz de folosire incorectă, trântire sau nerespectarea instrucțiunilor de folosire.
4. Orice alte plângeri, chiar dacă sunt de natură exterioară aparatului, sunt excluse, cu excepția cazului în care este vorba de vina noastră.
5. Service-ul nu afectează termenul de expirare al garanției.
6. Garanția devine invalidă dacă reparațiile sunt făcute de un service neautorizat.



Simbolul  de pe produs sau de pe ambalaj indică faptul că produsul nu trebuie aruncat împreună cu gunoierul menajer. Trebuie predat la punctul de colectare corespunzător pentru reciclarea echipamentelor electrice și electronice. Asigurându-vă că ați eliminat corect produsul, ajutați la evitarea potențialelor consecințe negative pentru mediul înconjurător și pentru sănătatea persoanelor, consecințe care ar putea deriva din aruncarea necorespunzătoare a acestui produs. Pentru mai multe informații detaliate despre reciclarea acestui produs, vă rugăm să contactați biroul local, serviciul pentru eliminarea deșeurilor sau magazinul de la care l-ați achiziționat.

VALERA este marcă înregistrată de Ligo Electric S.A. - Elveția

## INSTRUKCJA UŻYCIA - Oryginalna instrukcja

Prosimy o uważne przeczytanie niniejszej instrukcji użycia, zawiera ona cenne wskazówki dotyczące bezpieczeństwa i użycia urządzenia. Prosimy starannie przechowywać niniejszą instrukcję.

Dostępne również na stronie [www.valera.com](http://www.valera.com)

### OSTRZEŻENIA DOTYCZĄCE BEZPIECZEŃSTWA

- Ważne: W celu zapewnienia dodatkowej ochrony zaleca się zamontowanie w instalacji elektrycznej wyłącznika różnicowo-prądowego o prądzie wyłączającym nieprzekraczającym 30 mA. W celu uzyskania dodatkowych informacji należy się zwrócić do kompetentnego elektryka.
- Przed użyciem upewnić się, że urządzenie jest całkowicie suche.
-  UWAGA: Nie używać urządzenia w pobliżu wanny, umywalki lub innych zbiorników z wodą.
- Urządzenie może być obsługiwane przez dzieci w wieku powyżej 8 lat oraz osoby o ograniczonej sprawności fizycznej, umysłowej lub sensorycznej, bądź nieposiadające odpowiedniej wiedzy czy doświadczenia, pod warunkiem, że odbywa się to pod odpowiednim nadzorem, bądź zostały one poinstruowane w zakresie sposobu jego bezpiecznej obsługi i są świadome związanych z tym zagrożeń.
- Pilnować, aby dzieci nie bawiły się urządzeniem.
- Czyszczenie i konserwacja nie mogą być wykonywane przez dzieci pozbawione nadzoru.
- Unikać kontaktu gorących powierzchni urządzenia z twarzą, szyją lub innymi częściami ciała. Obsługiwać urządzenie trzymając za uchwyt i wymieniać akcesoria trzymając je za odpowiednie osłony plastikowe.
- Przed dotykaniem części metalowych poczekać aż ostygną.
- Nie używać urządzenia, jeśli pojawią się nieprawidłowości w jego funkcjonowaniu. Nie próbować samemu naprawiać urządzenia elektrycznego, lecz zwrócić się do wykwalifikowanego technika. Jeżeli przewód zasilający jest uszkodzony, ze względów bezpieczeństwa musi zostać wymieniony przez producenta, autoryzowany serwis lub osobę o podobnych kwalifikacjach.
- Jeśli urządzenie jest używane w łazience, po zakończeniu jego używania należy wyjąć wtyczkę z kontaktu, ponieważ bliskość wody stanowi zagrożenie, pomimo że urządzenie jest wyłączone.
- Podłączać urządzenie wyłącznie do prądu zmiennego i sprawdzić, czy napięcie w sieci odpowiada podanemu na urządzeniu.
- **Nigdy nie zanurzać urządzenia w wodzie lub innych cieczach.**
- **Nie kłaść urządzenia w miejscu, z którego mogłoby spaść do wody lub innych cieczy.**

- **Nie próbować wyciągać urządzenia elektrycznego, które wpadło do wody: natychmiast wyjąć wtyczkę z gniazda elektrycznego.**
- **Upewnić się, że urządzenie jest całkowicie suche przed jego użyciem.**
- Podczas użycia nie kłaść urządzenia na powierzchniach nieodpornych na ciepło.
- Po użyciu należy zawsze wyłączyć urządzenie i wyjąć wtyczkę z gniazda elektrycznego. Nie wyciągać wtyczki za kabel.
- Nie wyciągać wtyczki z gniazda mokrymi rękami.
- Przed odłożeniem urządzenia poczekać aż ostygnie i nigdy nie owijać przewodu wokół niego. Okresowo sprawdzać, czy kabel nie jest uszkodzony.
- Uważać, by kabel nie dotykał części metalowych, gdy są one jeszcze gorące.
- Używać urządzenia do suchych włosów.
- Nie używać urządzenia do peruk z włosami z materiałów syntetycznych.
- Elementów wchodzących w skład opakowania urządzenia (woreczki plastikowe, pudełko z kartonu, itp.) nie wolno zostawiać w zasięgu dzieci, ponieważ są potencjalnym źródłem zagrożenia.
- Urządzenie może być stosowane wyłącznie do celu, do którego zostało zaprojektowane. Każde inne zastosowanie będzie uznane za niewłaściwe, czyli niebezpieczne. Producent nie ponosi odpowiedzialności za ewentualne szkody wynikłe z niewłaściwego lub błędnego użycia.
- Nie używać lakieru do włosów przy włączonym urządzeniu.
- Utrzymywać płyty w czystości, usuwać kurz, lakier i żel do układania włosów, itp.
- W celu uniknięcia niebezpiecznego przegrzania się urządzenia, zaleca się rozwinięcie kabla zasilającego na całą jego długość.
- Poziom ciśnienia akustycznego dla lokówek do użytku profesjonalnego jest niższy od 70 dB(A).
- Nazwa urządzenia (patrz dane techniczne produktu)  
HAND-HELD HAIR CRIMPER FOR PROFESSIONAL USE  
Tłumaczenie:  
PRZENOŚNA LOKÓWKA DO UŻYTKU PROFESJONALNEGO

## **SPOSÓB UŻYCIA**

### **Elementy**

- |   |                                |   |                    |
|---|--------------------------------|---|--------------------|
| 1 | Urządzenie                     | 5 | Czerwona kontrolka |
| 2 | Płytki                         | 6 | Zielona kontrolka  |
| 3 | Przełącznik ON/OFF (wł./wyl.)  | 7 | Dźwignia blokująca |
| 4 | Przełącznik wyboru temperatury |   |                    |

### **Włączanie i wyłączenie urządzenia**

Aby włączyć urządzenie, wystarczy włożyć wtyczkę do gniazodka zasilania i ustawić przełącznik (rys. 1 odn. 3)

w pozycji "I". Aby je wyłączyć, należy natomiast ustawić przełącznik (rys.1, odn. 3) w pozycji "0" i wyjąć wtyczkę z gniazdka.

**Ważne: nie pozostawiać nigdy włączonego urządzenia bez nadzoru.**

### Wybór temperatury

Aby wybrać temperaturę, należy ustawić przełącznik (rys. 1 odn. 4) na żądanej wartości.

W zależności od typu włosów można wybrać różne temperatury :

do 150°C w przypadku włosów cienkich/delikatnych, prostych

do 210°C w przypadku włosów cienkich/delikatnych, falistych

do 230°C w przypadku włosów grubych, kręconych

Działanie podświetlanych kontroltek: czerwonej i zielonej (rys. 1, odn. 5 i 6) :

- zapalona czerwona kontrolka: urządzenie pracuje
- migająca zielona kontrolka: urządzenie gotowe do użytku, została osiągnięta żądana temperatura
- zapalona zielona kontrolka nagrzewanie płytek
- zgaszona zielona kontrolka: schładzanie płytek

## WSKAZÓWKI DOTYCZĄCE UŻYCIA URZĄDZENIA

To urządzenie zostało opracowane pod kątem zwiększenia objętości włosów w naturalny sposób poprzez ich podniesienie u nasady.

Wzrost objętości uzyskuje się dzięki ich zakręceniu, ograniczonemu jednak do pierwszego odcinka włosów (w pobliżu cebulek).

Podczas korzystania z urządzenia należy przestrzegać następujących zaleceń:

- Najlepiej do układania nadają się włosy zaraz po umyciu i wysuszeniu.
- Przy pierwszym użyciu urządzenia zaleca się robienie prób na małych fragmentach fryzury.
- Odczekać, aż osiągnie ono żądaną temperaturę.
- Rozczesać włosy i podzielić je na pasma o szerokości ok. 2 cm.
- Obokować dźwignię blokującą płytki (rys. 1, odn. 7).
- Jeżeli chce się rozpocząć stylizację od góry głowy (rys. 1), należy pominąć okolice przedziałka. W ten sposób pasma na czubku głowy pozostaną gładkie i zakryją lekki efekt undulacji włosów znajdujących się poniżej. (rys. 3)
- Umieścić pasmo włosów pomiędzy płytkami (rys. 1, odn.2), ściskając włosy możliwie jak najbliżej cebulek. (rys. 2)
- Trzymać płytki zamknięte przez około 2/3 sekundy.
- UWAGA: ryzyko poparzenia. Nie dopuszczać do bezpośredniego kontaktu urządzenia ze skórą.
- Kontynuować modelowanie kolejnych pasm włosów.
- Po zakończeniu delikatnie wyszczołkować włosy.

## CZYSZCZENIE I KONSERWACJA

Przed czyszczeniem urządzenia należy zawsze wyjąć wtyczkę z gniazda elektrycznego!

Przed przystąpieniem do czyszczenia odczekać, aż urządzenie całkowicie ostygnie.

To urządzenie jest zgodne z wymaganiami dyrektyw europejskich 2014/30/EU, 2014/35/EU, 2011/65/EC, 2009/125/EC oraz rozporządzeniem (EC) nr 1275/2008.



## GWARANCJA

VALERA udzieli gwarancji na zakupione przez Państwa urządzenie na następujących warunkach:

1. Obowiązują warunki gwarancji określone przez oficjalnego dystrybutora w kraju zakupu. W Szwajcarii i w krajach Unii Europejskiej okres gwarancji wynosi 24 miesiące, jeśli końcowym nabywcą jest osoba prywatna (do użytku domowego) i 12 miesięcy, jeśli końcowym nabywcą jest spółka lub przedsiębiorstwo lub osoba wykonująca wolny zawód (do użytku profesjonalnego). Okres gwarancji jest liczony od daty zakupu urządzenia. Za datę zakupu uważa się datę podaną na niniejszej karcie gwarancyjnej prawidłowo wypełnionej i podpisanej przez sprzedawcę lub na dowodzie zakupu.
2. Gwarancja obowiązuje jedynie po okazaniu niniejszej karty gwarancyjnej lub dowodu zakupu.
3. Gwarancja obejmuje usunięcie wszystkich usterek spowodowanych wadami materiałów lub wykonania, jakie pojawiają się w okresie gwarancji. Usunięcie usterek w urządzeniu może polegać na naprawie lub wymianie produktu. Gwarancja nie obejmuje usterek ani szkód spowodowanych podłączeniem doasilania niezgodnie z normą, nieprawidłową eksploatacją produktu oraz nieprzestrzeganiem zasad użytkowania.
4. Wszelkie roszczenia, a w szczególności dotyczące odszkodowań za ewentualne szkody powstałe poza urządzeniem, są niniejszym wyłączone za wyjątkiem ewentualnej odpowiedzialności wyraźnie określonej w obowiązujących przepisach prawa.
5. Serwis gwarancyjny jest zapewniany bez obciążeń; serwis nie powoduje przedłużenia gwarancji ani rozpoczęcia nowego okresu gwarancyjnego.
6. Gwarancja wygasa, jeśli w przypadku napraw lub modyfikacji urządzenia przez osoby nieupoważnione. W razie uszkodzenia zwrócić urządzenie w opakowaniu wraz z prawidłowo wypełnioną kartą gwarancyjną do jednego z naszych autoryzowanych centrów serwisowych lub do sprzedawcy. Startując urządzenie zostanie przesłane do oficjalnego importera w celu dokonania naprawy gwarancyjnej.



symbol  na produkcie lub opakowaniu oznacza, że tego produktu nie wolno traktować, tak jak innych odpadów domowych. Należy oddać go do właściwego punktu skupu surowców wtórnych zajmującego się złomowanym sprzętem elektrycznym i elektronicznym. Właściwa utylizacja i złomowanie pomaga w eliminacji niekorzystnego wpływu złomowanych produktów na naturalne środowisko oraz zdrowie. Aby uzyskać szczegółowe dane dotyczące możliwości recyklingu niniejszego urządzenia, należy skontaktować się z lokalnym Urzędem Miasta, służbami oczyszczania miasta lub sklepem, w którym produkt został zakupiony.

**VALERA jest zastrzeżonym znakiem towarowym firmy Ligo Electric SA - Szwajcaria**

## הוראות שימוש - הוראות מקוריות

קראי את הוראות השימוש הבאות בעיון, כיוון שהן כוללות מידע בטיחותי חשוב ומידע לגבי שימוש בצידוד. הקפידו לפעול על פי הוראות השימוש הבאות.

זמינות גם ב [www.valera.com](http://www.valera.com)

### אזהרות:

1. לפני כל שימוש במכשיר יש לוודא כי הוא איננו רטוב אלא יבש לגמרי.
2. אין להשתמש במכשיר זה בקרבה: לאמבטיות, מקלחות, כיורים או כלים אחרים המכילים מים.
3. לפני השימוש בדוק תמיד את תקינות כבל החשמל. 
4. במידה והמכשיר נפגע או ניזוק אין להשתמש במכשיר אלא להפנותו לטכנאי מוסמך, שכן אין לנסות לתקן את המכשיר.
5. במידה וכבל החשמל ניזוק, יש להחליפו על ידי היצרן, סוכן שירות או אדם דומה מוסמך כדי למנוע סכנה.
6. תהליכי ניקיון המכשיר יעשו אך ורק על ידי אדם מבוגר.
7. מכשיר זה איננו מיועד לשימוש על ידי אנשים (כולל ילדים) עם בעיות ויכולות פיסיקות מוגבלות, נפשיות, או היעדר ניסיון וידע, במידה וכן דרוש אדם מבוגר אשר יפקח על שימושם במכשיר.
8. יש להימנע מנגיעה של המכשיר בכל אזור חשוף בגוף.
9. לפני ניקיון המכשיר יש לתת לפלטות החימום להתקרר ורק לאחר מכן לנקותו.
10. לעולם אין לטבול את המכשיר במים או נוזלים אחרים.
11. יש לאחסן את המכשיר במקום יבש על מנת שלא ייוצר שום מגע עם מים.
12. במידה והמכשיר נפל למים יש לנתק את כבל החשמל באופן מיידי!
13. בעת השימוש אין להניח את המכשיר על חפצים הרגישים לחום.
14. לאחר כל שימוש במכשיר יש להוציאו מהחשמל על ידי משיכת התקע, ולא על ידי משיכת הכבל.
15. בסוף השימוש אין להוציא את המחליק בעזרת ידיים רטובות.
16. בסוף השימוש יש לאפשר למכשיר להתקרר ורק לאחר מכן להחזירו למקומו. לעולם אין לגלגל את הכבל מסביב למכשיר.



17. מעת לעת בדקו כי כבל החשמל איננו ניזוק.
18. יש לוודא כי כבל החשמל איננו יבוא במגע עם הפלטות כאשר הן חמות.
19. יש להשתמש במכשיר אך ורק כאשר השיער יבש.
20. אין להשתמש במכשיר לשיער סינטטי.
21. יש להרחיק כל אלמנט שעלול להיות מסוכן מהישג ידם של ילדים (קרטון, זכוכית, ניילונים וכו').
22. מכשיר זה נועד אך ורק לשימוש לשיער. כל שימוש אחר במכשיר זה ייחשב כלא תקין. אין היבואן אחראי על תקלות הנובעות משימוש חורג במכשיר.
23. אין להשתמש בתכשירים לשיער בזמן פעולת המכשיר.
24. יש לשמור על הפלטות נקיות.
25. עוצמת הקול במכשירים לשיער גלי לשימוש מקצועי היא פחות מ- 70 דציבלים (A).
26. תיאור המכשיר (נא לעיין במיפרט הטכני של המוצר)

## HAND-HELD HAIR CRIMPER FOR PROFESSIONAL USE

תרגום:

מכשיר נישא לשיער גלי לשימוש מקצועי

### חלקים:

1. ידית אחיזה.
2. פלטות.
3. לחצן ההפעלה/כיבוי.
4. מחוון טמפרטורה.
5. מחוון אדום
6. מחוון ירוק
7. תפס נעילה

### כיבוי והדלקת המכשיר

כדי להדליק את המכשיר, פשוט חברי אותו לשקע חשמלי והעבירי את המתג (איור 1, מס' 3) למצב "I". כדי לכבות את המכשיר, העבירי את המתג (איור 1, מס' 3) למצב "0" ונתקי את התקע מהשקע.

**אזהרה: לעולם אין להשאיר את המכשיר בעודו דולק ללא השגחה!**

### הגדרות טמפרטורה:

בכדי לקבוע את הטמפרטורה יש להזיז את המחוון (כמתואר באיור 4) לטמפרטורה הרצויה. באפשרותך לבחור טמפרטורות שונות בהתאם לסוג שיער:

עד 150°C לשיער חלק ודק

עד 210°C לשיער גלי ודק

עד 230°C לשיער מתולתל ועבה

הנחיות לגבי המחוון האדום והירוק (איור 1, מס' 5 ומס' 6):

- כשהמחוון האדום דולק: המכשיר פועל
- כשהמחוון הירוק מהבהב: המכשיר מוכן לשימוש, הגיע לטמפרטורה שכוונה
- כשהמחוון הירוק דולק (אור קבוע): המשטח מתחמם
- כשהמחוון הירוק כבוי: המשטח מתקרר

עצות לשימוש

המכשיר משמש להענקת נפח נוסף לשיער שלך באמצעות הרמתו באופן טבעי מהשורש. כך, הנפח גדל באמצעות יצירת גל בשורש השיער (בצמוד לקרקפת).

כאשר משתמשים במכשיר היעזרי בטיפים הבאים:

- שיער שזה עתה נחפץ ויובש מתעצב יפה יותר.
- בפעמים הראשונות שבהן משתמשים במכשיר מומלץ להתאמן על אזורים קטנים בשיער.
- המתני עד שהמכשיר יגיע לטמפרטורה שכוונה.
- הברישי את השיער וחלקי אותו לקווצות שיער של 2 ס"מ.
- שחררי את תפס נעילת המשטח (איור 1, מס' 7).
- אם החלטת להתחיל מהחלק העליון של הראש (איור 1), אל תשתמי במכשיר כדי לעצב את השיער שקרוב לנקודה שממנה הברשת. כך, החלק העליון של השיער יישאר חלק ויסתיר את האפקט המסולסל מעט של השכבות שמתחתיו (איור 3).
- הכניסי את קווצת השיער הראשונה בין המשטחים (איור 1, מס' 2) וודאי שהמכשיר קרוב כמה שיותר לשורשים (איור 2).
- הצמידי את שני המשטחים זה לזה במשך כ-2-3 שניות.
- זהירות: סכנת כוויה. הקפידו לא לגעת עם המכשיר ישירות בעור.
- המשיכי לעצב את שאר השיער.
- לאחר שסיימת, הברישי את השיער בעדינות.

## ניקיון ותחזוקה:

בתחילת כל ניקוי וודא כי המכשיר כבוי ומנותק מהחשמל ולאחר מכן יש לחכות עד אשר המכשיר יתקרר.  
את המכשיר ניתן לנקות באמצעות מטלית או מטלית לחה, אך לעולם לא בזרם מים. ובנוסף יש להסיר את האביזרים הנותרים ולנקותם.

אין להשתמש בשום נוזל ניקוי או חומרים ממיסים לניקיון המכשיר!  
מכשיר זה תואם לתקנות אירופיות, 2014/30/EU, 2014/35/EU, 2011/65/EC, 2009/125/EC ולתקנה מס' 2008/1275 (EC).



## אחריות

VALERA מבטחת את המוצר שקנית במידה והתקיימו התנאים הבאים:

1. נשארים בתוקף תנאי האחריות שנקבעו על ידי המפיץ הרשמי שלנו, המקובלים בארץ, בה נרכש המכשיר.  
בשווייץ ובמדינות האיחוד האירופי האחריות תקפה למשך 24 חודש, במידה שצרכן הקצה הוא אדם פרטי (לשימוש ביתי), ולמשך 12 חודש במידה שצרכן הקצה הוא חברה או מיפעל או איש מקצוע (שימוש מיקצועי).  
תקופת האחריות מתחילה בתאריך רכישת המכשיר. כתאריך הרכישה נחשב התאריך הרשום, או תאריך כתב אחריות זה שמולא כחוק ועליו מופיעה חותמת המוכר, או התאריך הרשום על גבי מסמך הרכישה. האחריות מכסה כל בעיה הגורמת לתפקוד לקוי של המוצר שנגרמה עקב פגם ביצור או בטיב החומר של המוצר לכל אורך תקופת האחריות.
2. האחריות תקפה רק באמצעות חשבונות הקנייה המתקבלת בעת הקנייה.
3. האחריות מכסה כל בעיה הגורמת לתפקוד לקוי של המוצר שנגרמה עקב פגם ביצור או בטיב החומר של המוצר לכל אורך תקופת האחריות.  
במידה והמכשיר ניזוק בתקופת האחריות יוחלט במרכז השירות לתקן את המוצר או להחליפו במידת הצורך. האחריות לא תחל על מוצר שנעשה בו שימוש בניגוד להוראות השימוש, על שברים, בעיות חיבור לשקע החשמל, ושימוש לא ראוי.
4. כל תלונות עקב פגמים חיצוניים שנגרמו למכשיר יידחו ולא יכללו באחריות, חוץ ממה שצוין לעיל עקב פגמים בתפעול המכשיר.
5. שירות האחריות מתבצע ללא כל חיוב ואין לה כל השפעה על תקופת האחריות.
6. האחריות מתבטלת במידה ונעשה תיקון של המכשיר על ידי אדם שאינו מוסמך על ידי החברה. במקרה של מק יש להחזיר את המכשיר אחז כהלכה ומלווה בתעודת האחריות, הנשאת את תאריך המכירה ואת חותמת המוכר, לאחד ממרכזי הסיוע המוסמכים על ידי יום או למוכר שלכם שידאג להעביר את המכשיר ליבאן הרשמי לצורך התיקון במסגרת האחריות.



סמל זה שעל המוצר או על אריזתו, מציינ כי מוצר זה לא יטופל כאשפה ביתית. במקום זאת, יש למסור/לשים בנקודת איסוף למחזור של ציוד חשמלי ואלקטרוני. על ידי הבטחה זו המוצר מסולק בדרך נכונה, ובכך תסייע למנוע תוצאות שליליות אפשריות לסביבה ולבריאות האדם, שעלולות להיגרם על ידי שימוש וטיפול בלתי הולמים במוצר זה. לקבלת מידע מפורט יותר על מחזור מוצר זה, יש לפנות לראשות המקומית, לחנות בה קנית את המוצר או לגורמים הנוגעים בדבר.  
חשוב מאוד - אם פתיל הזינה/שנאי ניזוק כדי להימנע מסכנה, החלפתו תיעשה על ידי היצרן, סוכן השירות שלו, או על ידי אדם מוסמך אחר.  
האריזה מורכבת מחומרים ידידותיים לסביבה, אנא זרקו את האריזה למיכל מחזור.

## ΟΔΗΓΙΕΣ ΧΡΗΣΗΣ - Πρωτότυπες οδηγίες

Παρακαλείσθε να διαβάσετε προσεκτικά τις παρούσες οδηγίες χρήσης, οι οποίες περιέχουν πολύτιμες συμβουλές που αφορούν την ασφάλεια και τη χρήση τη συσκευής. Φυλάξτε σε ασφαλές σημείο τις παρούσες οδηγίες χρήσης.

Τα προϊόντα είναι επίσης διαθέσιμα στην ιστοσελίδα [www.valera.com](http://www.valera.com)

### ΟΔΗΓΙΕΣ ΑΣΦΑΛΕΙΑΣ

- Σημαντικό: Για μεγαλύτερη προστασία, συνιστάται να τοποθετήσετε στην ηλεκτρική εγκατάσταση από την οποία τροφοδοτείται η συσκευή ένα διαφορικό διακόπτη με ρεύμα λειτουργίας έως 30 mA. Για περισσότερες πληροφορίες, απευθυνθείτε σε έναν έμπειρο ηλεκτρολόγο.
- Βεβαιωθείτε ότι η συσκευή είναι εντελώς στεγνή πριν από τη χρήση
-  ΠΡΟΣΟΧΗ: Μη χρησιμοποιείτε τη συσκευή αυτή κοντά σε μπανιέρες, νεροχύτες ή άλλα δοχεία που περιέχουν νερό.
- Η συσκευή αυτή μπορεί να χρησιμοποιηθεί από παιδιά ηλικίας 8 ετών και άνω, καθώς και από άτομα με μειωμένες σωματικές, αισθητήριες ή διανοητικές ικανότητες ή με έλλειψη εμπειρίας και γνώσεων εφόσον βρίσκονται υπό επίβλεψη ή έχουν λάβει οδηγίες σχετικά με την ασφαλή χρήση της συσκευής και έχουν κατανοήσει τους σχετικούς κινδύνους.
- Τα παιδιά δεν πρέπει να παίζουν με τη συσκευή.
- Οι εργασίες καθαρισμού και συντήρησης δεν πρέπει να εκτελούνται από παιδιά χωρίς επίβλεψη.
- Αποφεύγετε την επαφή των ζεστών επιφανειών της συσκευής με το πρόσωπο, το λαιμό ή με άλλα σημεία του σώματος. Κρατάτε τη συσκευή από τη λαβή και αντικαθιστάτε τα αξεσουάρ κρατώντας τα από τα αντίστοιχα προστατευτικά από πλαστικό.
- Αφήστε την επαφή με τα μεταλλικά μέρη πριν κρυώσουν.
- Μη χρησιμοποιείτε τη συσκευή εάν εμφανίζει κάποια δυσλειτουργία. Μη επιχειρήσετε να επισκευάσετε την ηλεκτρική συσκευή μόνοι σας. Απευθυνθείτε σε εξουσιοδοτημένο τεχνικό. Εάν το καλώδιο τροφοδοσίας υποστεί ζημιά, πρέπει να αντικατασταθεί από τον κατασκευαστή ή από τον εξουσιοδοτημένο τεχνικό σέρβις ή από άλλο τεχνικό με παρόμοια εξειδίκευση, ώστε να αποφευχθεί κάθε κίνδυνος.
- Όταν χρησιμοποιείτε τη συσκευή στο μπάνιο, αποσυνδέστε το φως από την πρίζα μετά από κάθε χρήση, καθώς η παρουσία του νερού είναι επικίνδυνη ακόμη και όταν η συσκευή είναι σβηστή.
- Συνδέστε τη συσκευή μόνο σε πρίζα με εναλλασσόμενο ρεύμα και βεβαιωθείτε ότι η τάση του δικτύου είναι ίδια με αυτή που αναγράφεται στη συσκευή.
- **Μη βυθίζετε ποτέ τη συσκευή σε νερό ή άλλα υγρά.**
- **Μη στηρίζετε τη συσκευή σε σημείο από το οποίο μπορεί να πέσει σε νερό ή σε άλλα υγρά.**
- **Μην αγγίζετε μια ηλεκτρική συσκευή που έπεσε στο νερό: αποσυνδέστε αμέσως το φως από την πρίζα ρεύματος.**

- Κατά τη λειτουργία, μην ακουμπάτε τη συσκευή πάνω σε επιφάνειες που είναι ευαίσθητες στη θερμότητα.
- Μετά τη χρήση, σβήνετε πάντοτε τη συσκευή και αποσυνδέετε το φισ από την πρίζα ρεύματος. Μην αποσυνδέετε το φισ από την πρίζα τραβώντας το καλώδιο.
- Μη βγάζετε το φισ από την πρίζα ρεύματος με τα χέρια βρεγμένα.
- Αφήνετε πάντοτε τη συσκευή να κρυώσει πριν την φυλάξετε και μην τυλίγετε ποτέ το καλώδιο γύρω από τη συσκευή. Ελέγχετε κατά περιόδους την κατάσταση του ηλεκτρικού καλωδίου.
- Αποφεύγετε την επαφή του καλωδίου με τις μεταλλικές επιφάνειες όταν είναι ακόμη ζεστές.
- Χρησιμοποιείτε τη συσκευή σε στεγνά μαλλιά.
- Μη χρησιμοποιείτε τη συσκευή για περούκες από συνθετικά μαλλιά.
- Τα υλικά που αποτελούν τη συσκευασία της συσκευής (πλαστικές σακούλες, χαρτοκιβώτιο, κλπ.) πρέπει να φυλάσσονται μακριά από παιδιά γιατί αποτελούν πιθανή εστία κινδύνου.
- Η παρούσα συσκευή προορίζεται για τη χρήση για την οποία έχει σχεδιαστεί. Κάθε άλλη χρήση πρέπει να θεωρείται ακατάλληλη και κατά συνέπεια επικίνδυνη. Ο κατασκευαστής δεν μπορεί να θεωρηθεί υπεύθυνος για ενδεχόμενες βλάβες που οφείλονται σε ακατάλληλη ή λανθασμένη χρήση.
- Μη χρησιμοποιείτε σπρέι για μαλλιά με τη συσκευή σε λειτουργία.
- Διατηρείτε τις πλάκες καθαρές και χωρίς σκόνη, λακ, τζελ, κλπ.
- Για να αποφύγετε την επικίνδυνη υπερθέρμανση, συνιστάται να ξετυλίξετε όλο το ηλεκτρικό καλώδιο.
- Η στάθμη ηχητικής πίεσης για τα σίδερα για κατσαρά μαλλιά επαγγελματικής χρήσης είναι κάτω από 70 dB(A).
- Ονομασία συσκευής (βλ. τεχνικά στοιχεία προϊόντος)

**HAND-HELD HAIR CRIMPER FOR PROFESSIONAL USE**

**Μετάφραση:**

**ΦΟΡΗΤΟ ΣΙΔΕΡΟ ΓΙΑ ΚΑΤΣΑΡΑ ΜΑΛΛΙΑ ΕΠΑΓΓΕΛΜΑΤΙΚΗΣ ΧΡΗΣΗΣ**

## **ΤΡΟΠΟΣ ΧΡΗΣΗΣ**

### **Συστατικά μέρη**

- |                           |                              |
|---------------------------|------------------------------|
| 1. Συσκευή                | 5. Κόκκινη ενδεικτική λυχνία |
| 2. Πλάκες                 | 6. Πράσινη ενδεικτική λυχνία |
| 3. Διακόπτης ON/OFF       | 7. Μοχλός ασφάλισης          |
| 4. Επιλογέας θερμοκρασιών |                              |

### **Αναμμα και σβήσιμο της συσκευής**

Για να ενεργοποιήσετε τη συσκευή, συνδέστε το φισ στην πρίζα και μετακινήστε το διακόπτη (εικ. 1, στοιχείο 3) στη θέση "I". Για να την απενεργοποιήσετε, μετακινήστε το διακόπτη (εικ. 1, στοιχείο 3) στη θέση "0" και αποσυνδέετε το φισ από την πρίζα.

**Σημαντικό: μην αφήνετε αφύλαχτη τη συσκευή κατά τη διάρκεια λειτουργίας της.**

### **Επιλογή θερμοκρασίας**

Για να επιλέξετε τη θερμοκρασία χρήσης γυρίστε τον επιλογέα (εικ. 1, αναφ. 4) στην αντίστοιχη τιμή της επιλογής σας. Μπορείτε να επιλέξετε διαφορετικές θερμοκρασίες ανάλογα με τον τύπο μαλλιών όπου θα τη χρησιμοποιήσετε: έως 150°C για λεπτά, ίσια μαλλιά

έως 210°C για λεπτά, ίσια σπαστά μαλλιά  
έως 230°C για μεγάλα, σγουρά μαλλιά

Λειτουργία κόκκινης και πράσινης ενδεικτικής λυχνίας (εικ. 1, στοιχείο 5 και 6):

- όταν η κόκκινη ενδεικτική λυχνία είναι αναμμένη: η συσκευή λειτουργεί
- όταν η πράσινη ενδεικτική λυχνία αναβοσβήνει: η συσκευή είναι έτοιμη για χρήση, έχει επιτευχθεί η επιθυμητή θερμοκρασία
- όταν η πράσινη ενδεικτική λυχνία ανάβει σταθερά: οι πλάκες είναι ζεστές
- όταν η πράσινη ενδεικτική λυχνία είναι σβηστή: οι πλάκες είναι κρύες

## ΣΥΜΒΟΥΛΕΣ ΓΙΑ ΤΗ ΧΡΗΣΗ

Η συσκευή αυτή έχει σχεδιαστεί ώστε να δίνει περισσότερο όγκο στα μαλλιά σας με φυσικό τρόπο, από τη ρίζα μέχρι τις άκρες.

Ο όγκος αυξάνεται δημιουργώντας κυματισμούς στο τμήμα των μαλλιών κοντά στη ρίζα.

Λάβετε υπόψη τις παρακάτω συστάσεις πριν από τη χρήση της συσκευής:

- Φρεσκολουσμένα μαλλιά που έχουν στεγνώσει, επιτρέπουν ένα καλύτερο φορμάρισμα.
- Κατά τις πρώτες φορές που χρησιμοποιείτε τη συσκευή συνιστάται να εξασκηθείτε σε μικρές περιοχές των μαλλιών.
- Περιμένετε μέχρι να επιτευχθεί η επιθυμητή θερμοκρασία στη συσκευή.
- Χτυσίστε και χωρίστε τα μαλλιά σε τούφες 2 cm περίπου.
- Απασφαλίστε το μοχλό ασφάλισης των πλακών (εικ. 1, στοιχείο 7).
- Εάν ξεκινήσετε από το πάνω μέρος της κεφαλής (εικ. 1), μη χρησιμοποιείτε τη συσκευή για τα μαλλιά κοντά στη χωρίστρα. Με τον τρόπο αυτό, οι τούφες στο πάνω μέρος θα παραμείνουν ίσιες και θα καλύψουν το φριζάρισμα που δημιουργείται στις κάτω τούφες. (εικ. 3)
- Τοποθετήστε την τούφα ανάμεσα στις πλάκες (εικ. 1, στοιχείο 2) πιέζοντας τα μαλλιά όσο το δυνατόν πιο κοντά στη ρίζα. (εικ. 2)
- Κλείστε τις πλάκες και διατηρήστε στη θέση αυτή για 2/3 δευτερόλεπτα.
- ΠΡΟΣΟΧΗ: κίνδυνος εγκαυμάτων. Η συσκευή δεν πρέπει να έρχεται σε απευθείας επαφή με το δέρμα.
- Συνεχίστε με τις υπόλοιπες τούφες.
- Όταν τελειώσετε, βουρτσίστε ελαφρά τα μαλλιά.

## ΚΑΘΑΡΙΣΜΟΣ ΚΑΙ ΣΥΝΤΗΡΗΣΗ

Πριν καθαρίσετε τη συσκευή, αποσυνδέστε το φως από την πρίζα του ρεύματος! Αφήστε να κρυώσει η συσκευή πριν προχωρήσετε σε καθαρισμό.

Μπορείτε να καθαρίσετε τη συσκευή σας με ένα υγρό πανί, αλλά δεν πρέπει να τη βυθίσετε ποτέ σε νερό ή σε άλλο υγρό!

Η συσκευή αυτή συμμορφώνεται με τις ευρωπαϊκές οδηγίες 2014/30/EU, 2014/35/EU, 2011/65/EC, 2009/125/EC και τον κανονισμό (EC) αρ. 1275/2008.



## Εγγύηση

Η VALERA εγγυάται τη συσκευή που αγοράσατε υπό τους εξής όρους:

1. Ισχύουν οι όροι εγγύησης που ορίζει ο επίσημος διανομέας στη χώρα αγοράς.  
Στην Ελβετία και στις χώρες της Ευρωπαϊκής Ένωσης η περίοδος εγγύησης είναι 24 μήνες εάν ο τελικός αγοραστής είναι ιδιώτης (οικιακή χρήση) και 12 μήνες εάν ο τελικός αγοραστής είναι εταιρεία ή επιχείρηση ή επαγγελματίας (επαγγελματική χρήση). Η περίοδος εγγύησης αρχίζει από την ημερομηνία αγοράς της συσκευής. Ως ημερομηνία αγοράς ισχύει η ημερομηνία που προκύπτει από το παρόν πιστοποιητικό εγγύησης, κατάλληλα συμπληρωμένο και σφραγισμένο από το κατάστημα πώλησης ή από την απόδειξη αγοράς.
2. Η εγγύηση μπορεί να εφαρμοστεί μόνο με την προσκόμιση του πιστοποιητικού αυτού ή της απόδειξης αγοράς.
3. Η εγγύηση καλύπτει την εξάλειψη όλων εκείνων των ελαττωμάτων που προέκυψαν στη διάρκεια της περιόδου εγγύησης και που οφείλονται σε αποδεδειγμένα ελαττώματα υλικών ή κατασκευής. Η εξάλειψη των ελαττωμάτων της συσκευής μπορεί να γίνει είτε με την επισκευή της είτε με την αντικατάστασή της. Η εγγύηση δεν καλύπτει ελαττώματα ή ζημιές που προκλήθηκαν από σύνδεση με ηλεκτρικό δίκτυο μη συμβατό με τους κανόνες, από μη δέουσα χρήση του προϊόντος, όπως επίσης από αθέτηση των Κανονισμών Χρήσης.
4. Αποκλείεται κάθε άλλη διεκδίκηση οποιασδήποτε φύσης, ειδικότερα η αποζημίωση για ενδεχόμενες ζημιές πέρα από τη συσκευή, με εξαίρεση ενδεχόμενων αρνητικών συνεπειών για το περιβάλλον και την ανθρώπινη υγεία.
5. Οι υπηρεσίες εγγύησης παρέχονται χωρίς χρέωση. Το παρόν δεν στοιχειοθετεί παράταση ή νέα έναρξη της περιόδου εγγύησης.
6. Η εγγύηση εκπίπτει, όταν η συσκευή εξετάζεται ή επισκευάζεται από μη εξουσιοδοτημένα άτομα.  
Σε περίπτωση βλάβης, επιστρέψτε τη συσκευή καλά συσκευασμένη και με το πιστοποιητικό εγγύησης φέρον κανονικά την ημερομηνία και τη σφραγίδα του πωλητή σε ένα από τα δικά μας εξουσιοδοτημένα Κέντρα Σέρβις ή στο δικό σας έμπορο, ο οποίος θα φροντίσει να τη στείλει στον επίσημο εισαγωγέα για την υπό εγγύηση επισκευή.



Το σύμβολο  στο προϊόν επάνω ή στη συσκευασία του, υποδεικνύει ότι δεν πρέπει να μεταχειρίζεστε το προϊόν αυτό ως οικιακό απόρριμμα. Αντιθέτως θα πρέπει να παραδίδεται στο κατάλληλο σημείο συλλογής για την ανακύκλωση ηλεκτρικού και ηλεκτρονικού εξοπλισμού. Εξασφαλίζοντας ότι το προϊόν αυτό διατίθεται σωστά, συμβάλλετε στην αποτροπή ενδεχόμενων αρνητικών συνεπειών για το περιβάλλον και την ανθρώπινη υγεία, οι οποίες θα μπορούσαν διαφορετικά να προκληθούν από ακατάλληλο χειρισμό απόρριψης του προϊόντος αυτού. Για λεπτομερέστερες πληροφορίες σχετικά με την ανακύκλωση του προϊόντος αυτού, επικοινωνήστε με το δημαρχείο της περιοχής σας, την τοπική σας υπηρεσία αποκομιδής οικιακών απορριμμάτων ή με το κατάστημα όπου αγοράσατε το προϊόν.

Η VALERA είναι σήμα κατατεθέν της Ligo Electric S.A. - Ελβετία

## KULLANIM TALİMATLARI - Orijinal talimatlar

Cihazın emniyeti ve kullanımı ile ilgili önemli bilgiler içermekte olan bu kullanım talimatları kitapçığını lütfen dikkatlice okuyunuz. Bu kullanım talimatlarını özenle saklayınız.

[www.valera.com](http://www.valera.com) adresinden de temin edilebilir

### GÜVENLİK UYARILARI

- Önemli: İlave koruma sağlamak için cihazı beslemek üzere monte edilen elektrik sistemine maksimum 30 mA ara akımı bulunan bir diferansiyel kesicisi takılması önerilir. Daha fazla bilgi için yetkili bir elektrik teknisyenine başvurun.
- Kullanmadan önce cihazın tamamen kuru olduğundan emin olun.
-  **DİKKAT:** Bu cihazı küvetin, lavabonun veya su içeren diğer kapların yakınında kullanmayın.
- Bu cihaz, 8 yaş üzerindeki çocuklar ve fiziksel, duyuşsal veya zihinsel kapasitesi kısıtlı olan, ya da deneyimi veya bilgisi olmayan kişiler tarafından bir yetişkin gözetiminde bulduklarında veya cihazın güvenli kullanımı ile ilgili yeterli derecede bilgilendirildiklerinde ve olası tehlikelerin bilincinde oldukları takdirde kullanılabilir.
- Çocuklar cihaz ile oynamamalıdır.
- Temizlik ve bakım işlemleri yetişkin gözetiminde olmayan çocuklar tarafından yapılmamalıdır.
- Cihazın sıcak olan yüzeyinin yüzünüze, boynunuza veya vücudunuzun diğer uzuvlarına temas etmesinden sakınınız. Cihazı daima kulpundan tutarak kullanınız ve aksesuarlarını deęiştirirken ilgili plastik koruma kısımlarından tutunuz.
- Metal kısımlara dokunmadan önce soęumalarını bekleyiniz.
- Eęer herhangi bir bozukluk varsa cihazı kullanmayınız. Elektrikli cihazları asla kendi başınıza tamir etmeye kalkmayınız, daima yetkili bir teknisyen çağırınız. Elektrik kablosu, hasarlı olması halinde herhangi bir riski önlemek için imalatçı firma veya teknik destek servisi tarafından ya da benzer vasıflara sahip bir kişi tarafından deęiştirilmelidir.
- Cihaz banyoda kullanıldığında, kullandıktan sonra fişini prizden çekiniz çünkü suyun varlığı, cihaz kapalı bile olsa bir tehlike arz eder.
- Cihazı sadece alternatif akımlı bir elektrik prize takınız ve ana hat geriliminin cihazın üzerinde yazılı değere uygun olduğundan emin olunuz.
- **Cihazı asla suya veya başka sıvılara batırmayınız.**
- **Cihazı asla, suya veya başka bir sıvının içine düşme ihtimali olan bir yere koymayınız.**
- **Asla suya düşmüş olan elektrikli bir cihazı sudan çıkartmayı denemeyin: öncelikle fişini elektrik prizinden çekin.**
- Cihazı kullanırken, ısıya karşı hassas olan yüzey kısmından tutmayınız.

- Cihazı kullandıktan sonra daima cihazı kapatınız ve fişini elektrik prizinden çekiniz. Cihazın fişini prizden asla elektrik kablosundan tutarak çekmeyiniz.
- Ellerinizi ıslak halde iken asla cihazın fişini elektrik prizinden çekmeyiniz.
- Cihazı yerine kaldırmadan önce daima soğumasını bekleyiniz ve elektrik kablosunu asla cihazın etrafına sarmayınız. Kablosunda bir hasar olup olmadığını periyodik olarak kontrol ediniz.
- Metal kısımlar halen sıcak halde iken elektrik kablosunun bu kısımlara temas etmesini önleyiniz.
- Cihazınızı saçlarınız kuru iken kullanınız.
- Cihazınızı asla sentetik malzemedan yapılmış bir perukta kullanmayınız.
- Cihazın paketlenmesinde kullanılan malzemeler (plastik poşetler, kutu kartonları, vs.) küçük çocukların erişebileceği yerlerde bırakılmamalıdır, çünkü bu materyaller potansiyel bir tehlike kaynağıdır.
- Bu cihaz, sadece özel olarak tasarlanmış olduğu amaçlar doğrultusunda kullanılmalıdır. Herhangi farklı bir kullanım şekli olup tehlike arz edebilir. Üretici firma, cihazın yanlış veya hatalı kullanımlarından doğabilecek zararlardan sorumlu değildir.
- Cihaz çalışırken saç sprelerini kullanmayınız.
- Plakaları daima temiz ve toz, saç spreleri ve saç jöleleri artıklarından temizlenmiş durumda muhafaza ediniz.
- Tehlikeli bir şekilde aşırı ısınmalardan kaçınmak için sarılı olan elektrik kablosunu tüm uzunluğu boyunca açmanızı/çözmenizi öneririz.
- Profesyonel kullanım için saç dalgalandırma makinesinin ses basıncı seviyesi 70 dB(A) değerinden düşüktür.
- Cihaz tanımı (ürün teknik verilerine bakınız)

## HAND-HELD HAIR CRIMPER FOR PROFESSIONAL USE

Tercüme:

PROFESYONEL KULLANIM İÇİN PORTATİF SAÇ DALGALANDIRMA MAKİNESİ

## **KULLANIM METODU**

### **Parçalar**

- |                  |                           |
|------------------|---------------------------|
| 1 Cihaz          | 5 Kırmızı ışıklı gösterge |
| 2 Plakaları      | 6 Yeşil ışıklı gösterge   |
| 3 ON/OFF düğmesi | 7 Kilitleme kolu          |
| 4 Isı seçici     |                           |

### **Cihazın açılması ve kapatılması**

Cihazı açmak için fişini prize takmanız ve açma kapama düğmesini (şek. 1, ref. 3) "I" pozisyonuna getirmeniz yeterlidir. Kapatmak için açma kapama düğmesini (şek. 1, ref. 3) "0" konumuna getiriniz ve fişini prizden çekiniz.

**Önemli: cihaz çalışırken denetim altında tutulmalıdır.**

### **Isı seçimi**

Kullanılacak ısıyı seçmek için ısı seçiciyi (şekil 1, ref. 4) istenilen ısıya gelecek şekilde çeviriniz.

Bakım yapılacak saçların tipine göre farklı ısılar seçmek mümkündür:  
ince, düz saçlar için 150°C ısıya kadar  
ince, dalgalı saçlar için 210°C ısıya kadar  
kalın, gür saçlar için 230°C ısıya kadar

Kırmızı ve yeşil ışıklı göstergelerin çalışması (şek. 1, ref. 5 ve 6):

- Kırmızı ışıklı gösterge açık: cihaz çalışıyor
- yeşil ışıklı göstergeler yanıp sönüyor: kullanıma hazır, istenilen sıcaklığa ulaşıldı
- yeşil ışıklı göstergeler sabit şekilde yanıyor: plakalar ısıyor
- yeşil ışıklı göstergeler sönük: plakalar soğuyor

## KULLANIM TAVSİYELERİ

Bu cihaz, saçlarınıza diplerden başlayarak kaldırmak suretiyle doğal bir şekilde daha fazla hacim kazandırmak için tasarlanmıştır.

Hacim artışı saçın ilk bölümündeki (dip kısımlarının yakınında) bir dalgalanma ile elde edilir.

Cihazı kullanırken aşağıdaki önerileri göz önünde bulundurunuz:

- Saçlar yıkandıktan hemen sonra kurulanırsa daha iyi biçim alması sağlanır.
- Cihazı ilk defa kullanıyorsanız küçük bir saç tutamı üzerinde uygulama yapmanız tavsiye edilir.
- Cihaz istenilen sıcaklığa gelinceye kadar bekleyiniz.
- Saçlarınızı 2 cm genişliğinde tutamlar halinde ayırınız.
- Plakaların kilitleme kolunun kilidini açınız (şek. 1, ref. 7).
- Başın üst kısmından (şek. 1) başlamak istenildiğinde, sıranın yakınındaki saçlar muamele edilmez. Bu şekilde üst kısımdaki tutamlar düz kalacak ve alttakilerin hafif frize etkilerini saklayacaktır. (şek. 3)
- Tutamı plakaların arasına yerleştiriniz (şek. 1, ref. 2), diplerine mümkün olduğunca yakın olacak şekilde saçlara pres yapınız. (şek. 2)
- Plakaları yaklaşık 2-3 saniye kapalı tutunuz.
- DİKKAT: Yanma tehlikesi. Cihazı saç derisine direk temas ettirmeyiniz.
- Sonraki tutama geçiniz.
- İşlem tamamlandıktan sonra, saçları özenli bir şekilde fırçalayınız.

## TEMİZLİK VE BAKIM

Cihazı temizlemeden önce daima fişini elektrik prizinden çekiniz!

Temizlemeye başlamadan önce cihazın soğumasını bekleyiniz.

Aksesuarlarınızı nemli bir bez ile silerek temizleyebilirsiniz, ancak asla suya veya başka bir sıvıya daldırmayınız!

Bu cihaz 2014/30/EU, 2014/35/EU, 2011/65/EC, 2009/125/EC Avrupa Direktiflerine ve şu düzenlemeye uygundur: (EC) N. 1275/2008.



## GARANTİ

VALERA satın aldığınız ürünü şu şartlarda garantilemektedir:

1. Ürünü satın aldığınız ülkede bulunan resmi dağıtıcımız tarafından belirlenen garanti şartları geçerlidir. İsviçre'de ve Avrupa Birliği ülkelerinde garanti süresi, son alıcı bir özel kişi ise (evsel kullanım) 24 ay ve son alıcı bir şirket veya kurum ya da profesyonel ise (profesyonel kullanım) 12 aydır. Garanti süresi ürünün satın alma tarihinden itibaren başlar. Satın alma tarihi, satıcı tarafından doldurulmuş ve mühürlenmiş garanti belgesi veya satış belgesi üzerinde bulunan tarih olarak kabul edilir.
2. Garanti yalnızca bu garanti belgesinin veya satış belgesinin sunulması ile uygulanabilir.
3. Garanti, garanti süresinde doğan, herhangi bir malzemedeki arızanın veya üretime bağlı olan hataların giderilmesini kapsamaktadır. Ürünün hatalarının giderilmesi onarım veya ürünün değiştirilmesi ile gerçekleşir. Uygun olmayan elektrik bağlantısı, ürünün hatalı kullanımı, ya da kullanım kurallarının hatalı uygulanmasından kaynaklanan sorunlar veya arızalar garanti kapsamı dışındadır.
4. Özellikle ürünün dışında bir zararın karşılanması gibi herhangi türde bir talep, yürürlükte olan yasalardan öngördüğü sorumluluklar dışında kabul edilemez.
5. Garanti servisi ücretsiz uygulanmaktadır; servis, garanti süresinin uzaması veya yeni bir sürenin başlaması anlamına gelmez.
6. Ürün yetkili olmayan kişiler tarafından kurcalandığı veya tamir edildiği takdirde, garanti süresi düşmektedir. Arıza olduğunda ürünü, iyi ambalajlanmış ve satıcı tarafından tarihi eklenecek mühürlenmiş olarak, yetkili yardım merkezimize geri getirebilir, ya da garantili onarım için resmi ithalatçıya gönderecek olan satıcınıza başvurabilirsiniz.



Ürünün yada ambalajının üzerindeki simgesi, bu ürünün normal ev çöpu gibi atılmayıp, elektrik ve elektronik cihazların geri dönüşümü için verildiği özel toplama noktalarından birine verilmesi gerektiğini belirtir. Bu ürünün doğru şekilde imha edilmesine katkıda bulunmakla hem çevreyi, hem de çevredekilerin sağlığını korumak olursunuz. Yanlış şekilde imha ise hem çevreye hem de sağlığa zararlıdır. Bu ürünün geri dönüşümüne ilişkin daha ayrıntılı bilgileri belediyenizden, çöp dairenizden veya ürünü satın almış olduğunuz satıcıdan edinebilirsiniz.

VALERA tescilli bir Ligo Electric S.A İsviçre markasıdır.



## NÁVOD K OBSLUZE - Pôvodné pokyny

Pred prvým uvedením do prevádzky si starostlivo prečítajte návod na obsluhu, prehľadnite vyobrazenie a návod uschovajte na neskoršie použitie. Inštrukcie v návode považujte za súčasť spotrebiča a postúpte ich akémukoľvek ďalšiemu užívateľovi spotrebiča.

K dispozícii aj na stránke [www.valera.com](http://www.valera.com)

### BEZPEČNOSTNÍ UPOZORNĚNÍ

- Pre zabezpečenie doplnkovej ochrany odporúčame inštalovať do el. obvodu napájania kúpeľne prúdový chránič (RCD) s menovitým vybavovacím prúdom neprevyšujúcim 30 mA. Požiadajte o radu revízneho technika, prípadne elektrikára.



- Nepoužívajte spotrebič v blízkosti vaní, sprích, umývadiel alebo iných nádob obsahujúcich vodu
- Spotrebič sa nesmú ponoriť do vody alebo iných tekutín ani používať na miestach, kde by mohli spadnúť do vane, umývadla alebo bazénu. Ak by spotrebič do vody predsa len spadl, nevyberajte ich! Najskôr vytiahnite vidlicu napájacieho prívodu z elektrickej zásuvky a až potom kliešte vyberte. V takých prípadoch odneste spotrebič na kontrolu do špecializovaného servisu, aby preverili, či je bezpečný a správne funguje.
- Tento spotrebič môžu používať deti vo veku 8 rokov a staršie a osoby so zníženými fyzickými alebo mentálnymi schopnosťami alebo nedostatkom skúseností a znalostí, pokiaľ sú pod dozorom alebo boli poučené o používaní tohto spotrebiča bezpečným spôsobom a porozumeli prípadným nebezpečenstvám. Deti si so spotrebičom nesmú hrať. Čistenie a údržbu vykonávanú užívateľom nesmú vykonávať deti bez dozoru.
- Žiadna časť spotrebiča sa nesmie dotýkať miest citlivých na teplo (napríklad očí, uší, krku).
- Nedotýkajte sa horúcich kovových častí.
- Prístroj nepoužívajte pokiaľ vykazuje závady. Nesnažte sa elektrický prístroj opravovať sami, obracajte sa vždy na autorizovaný servis. Pokiaľ je prírodný kábel poškodený, musí ho vymeniť výrobca alebo jeho oprávnené servisné stredisko alebo osoba s potrebnou kvalifikáciou tak, aby sa predišlo akémukoľvek riziku.
- Vysvetlite deťom riziká a pravidlá bezpečnosti pri zaobchádzaní s elektronickými prístrojmi. Nikdy neopúšťajte elektrické spotrebiče v dosahu detí.
- Skontrolujte, či údaj na typovom štítku zodpovedá napätiu vo vašej elektrickej zásuvke. Vidlicu napájacieho prívodu treba pripojiť do správne zapojenej a uzemnenej zásuvky podľa STN!
- **Vidlicu napájacieho prívodu nezasúvajte do elektrickej zásuvky a nevyťahujte ju z nej mokrými rukami a ťahaním za napájací prívod!**

- **Spotrebič nenechávajte v činnosti bez dozoru!**
- **Pri manipulácii postupujte opatrne, aby ste sa nepopáliili.**
- Spotrebič sa nesmie používať na upravovanie parochní, pričeskov alebo umělých vlasov.
- Spotrebič možno použiť na upravovanie prírodných vlasov, farebných aj odfarbených. Nepoužívajte ich však na chemicky ošetrované vlasy (napríklad lakom alebo tužidlami), doštičky sa môžu znečistiť chemickými prostriedkami a môže sa znížiť ich účinnosť.
- Prístroj používajte len k vysušeniu alebo štylizácii vlasov.
- Nepoužívajte sprej na vlasy, pokiaľ stále pracujete s prístrojom.
- Doštičky udržiavajte v čistote a čistite ich od prachu, spreja, gélu, atď.
- Zapnutý spotrebič neodkladajte na mäkké a horľavé povrchy (napríklad posteľ, uteráky, bielizeň, koberce), mohli by sa poškodiť od horúcich častí spotrebiča.
- Nenechávajte visieť napájací prívod cez hranu stolu, kde ho môžu stiahnuť deti.
- Napájací prívod nesmie byť poškodený ostrými alebo horúcimi predmetmi, otvoreným plameňom, nesmie byť ponáraný do vody ani sa ohýbať cez ostré hrany.
- Pravidelne kontrolujte stav napájacieho prívodu spotrebiča.
- Ak sa napájací prívod tohto spotrebiča poškodí, musí byť prívod nahradený výrobcom, jeho servisným technikom alebo podobne kvalifikovanou osobou, aby sa tak zabránilo vzniku nebezpečnej situácie.
- Výrobca nezodpovedá za škody spôsobené nesprávnym zaobchádzaním so spotrebičom (napríklad požiar, popálenie, poškodenie vlasov) a nie je povinný poskytnúť záruku na spotrebič v prípade nedodržania zhora uvedených bezpečnostných upozornení.
- Hladina akustického tlaku pre kulmy crimper na profesionálne použitie je nižšia než 70 dB(A).
- Určenie spotrebiča (pozri technické dáta výrobku)  
**HAND-HELD HAIR CRIMPER FOR PROFESSIONAL USE**  
 Preklad:  
**PRENOSNÁ KULMA CRIMPER NA PROFESIONÁLNE POUŽITIE**

## **OPIS**

- |                     |                               |
|---------------------|-------------------------------|
| 1) Prístroj         | 5) Červená svetelná kontrolka |
| 2) Žehlička         | 6) Zelená svetelná kontrolka  |
| 3) Vypínač ON / OFF | 7) Blokovaná páčka            |
| 4) Prepínač teploty |                               |

## **NÁVOD NA OBSLUHU**

Zapnutie a vypnutie prístroja

Pre zapnutie prístroja stačí zastrčiť elektrickú zástrčku do zásuvky a prepnúť vypínač (obr. 1, bod. 3) na „I“. Prístroj vypnete nastavením vypínača (obr. 1, bod 3) na „0“ a vytiahnutím zástrčky zo zásuvky.

## **Voľba teploty**

Pre navolenie pracovnej teploty otočte prepínačom (obr. 1, bod 4) podľa požadovanej hodnoty. Možno zvoliť

rôzne teploty podľa typu upravovaných vlasov:  
do 150 ° C pre jemné, hladké vlasy  
do 210 ° C pre jemné, vlnité vlasy  
do 230 ° C pre silné, kučeravé vlasy

Význam červenej a zelenej svetelnej kontrolky (obr. 1, bod 5 a 6):

- červená kontrolka svieti: prístroj je zapnutý
- zelená kontrolka bliká: pripravené na použitie, dosiahnutá požadovaná teplota
- zelená kontrolka svieti: ohrev doštičiek
- zelená kontrolka nesvieti: chladenie doštičiek

## TIPY NA POUŽITIE:

Tento prístroj je určený na dosiahnutie väčšieho objemu účesu pomocou prirodzeného naddvihnutia vlasových prameňov hneď pri korenkoch. Väčšieho objemu sa dosiahne vytvorením len jednej vlny vlasov (hneď pri korenkoch vlasov na hlave).

Pri použití prístroja dodržujte nasledujúce rady:

- Umyté a čerstvo vysúšané vlasy sa lepšie upravujú.
- Pri prvom použití prístroja odporúčame vyskúšať si funkciu na menšom množstve vlasov.
- Počkajte, až prístroj dosiahne požadovanú teplotu.
- Rozčesajte vlasy a rozdeľte ich na pramene o šírke asi 2 cm.
- Odblokujte bezpečnostné páčku doštičiek (obr. 1, bod 7).
- Ak sa rozhodnete začať z hornej časti hlavy (obr. 1), vlasy v blízkosti cestičky nebudú zvlnené. Týmto spôsobom zostanú vrchné pramene hladké a skryjú ľahko zvlnené vlasy pod nimi (Obr. 3).
- Vždy jeden prameň vložte medzi doštičky (obr. 1, bod 2) a stlačte vlasy čo najbližšie ku korenkom. (Obr. 2)
- Prameň vlasov podržte stlačený medzi doštičkami asi 2-3 sekundy.
- Pokračujte s ďalším prameňom vlasov.
- Po dokončení vlasov jemne vykefujte

## ČIŠTĚNIE A ÚDRŽBA

Pred každou údržbou spotrebič vypnite, odpojte od elektrickej siete vyťahnutím vidlice napájacieho prívodu z elektrickej zásuvky a nechajte vychladnúť! Nepoužívajte drsné a agresívne čistiace prostriedky! Povrch čistite mäkkou vlhkou handričkou. Vychladnutú žehličku uložte na bezpečné suché miesto, mimo dosah detí a nesvojprávnych osôb. Neponárajte žehličku do vody alebo inej tekutiny!

Tento prístroj je v súlade s európskymi smernicami 2014/30/EU, 2014/35/EU, 2011/65/EC, 2009/125/EC a s nariadením EC č. 1275/2008.



## ZÁRUKA

Záručné podmienky značky VALERA:

1. Záruka vzťahujúca sa na tento spotrebič je stanovená našim zástupcom v krajine predaja. Vo Švajčiarsku a v krajinách Európskej únie platí záručná doba 24 mesiacov, pokiaľ je zákazník fyzickou osobou (spotrebič slúži na použitie v domácnosti) a 12 mesiacov, pokiaľ je kupujúcim nejaká spoločnosť, právnická osoba alebo podnikateľ (profesionálne použitie). Záručná doba začína od dátumu zakúpenia spotrebiča, ako je uvedené na záručnom liste (príp. dokladu o zaplatení), alebo faktúre, ktorá je potvrdená pečiatkou predajne.
2. Záruka je uplatniteľná oproti predloženému záručnému listu (príp. dokladu o zaplatení) alebo faktúre.
3. Záruka sa vzťahuje na odstránenie závad vyplývajúcich z preukázateľných chýb materiálu alebo spracovania, vzniknutých v priebehu záručnej doby. Odstránenie závad bude prevedené ich opravou, príp. výmenou za bezchybný tovar. Záruka sa nevzťahuje na akékoľvek poškodenie vzniknuté v dôsledku nesprávneho pripojenia k zdroju energie, nevhodného použitia, rozbitia, bežného opotrebovania a nerešpektovania inštrukcií v návode na použitie.
4. Všetky ďalšie reklamácie, vrátane eventuálneho vonkajšieho poškodenia prístroja sú vylúčené, pokiaľ náš záväzok nie je právne vymáhateľný.
5. Záručný servis je zdarma; neovplyvňuje dátum vypršania záruky.
6. Záruka sa stáva bezpredmetnou, pokiaľ oprava prístroja bola prevedená neautorizovaným servisom.

V prípade zistenia závady vráťte zabalený prístroj spoločne so záručným listom s riadne uvedeným dátumom a pečiatkou servisnému centru značky Valera alebo predajcovi, ktorý ho zašle na servisné centrum oficiálneho dovozca.



Symbol  na výrobku alebo jeho balenie udáva, že tento výrobok nepatrí do domáceho odpadu. Je nutné ho odviezť do zberného miesta pre recykláciu elektrického a elektronického zariadenia. Zaisťovaním správnej likvidácie tohto výrobku pomôžete zabrániť negatívnym dôsledkom pre životné prostredie a ľudské zdravie, ktoré by inak boli spôsobené nevhodnou likvidáciou tohto výrobku. Podrobnejšie informácie o recyklácii tohto výrobku zistíte u príslušného miestneho úradu, služby pre likvidáciu domového odpadu alebo v obchode, kde ste výrobok zakúpili. Údržbu rozsiahlejšieho charakteru alebo údržbu, ktorá vyžaduje zásah do vnútorných častí spotrebiča, musí vykonať iba špecializovaný servis! Nedodržaním pokynov výrobcu zaniká právo na záručnú opravu!

VALERA registrovaná obchodní značka spoločnosti Ligo Electric S.A. - Switzerland

## ИНСТРУКЦИИ ЗА ЕКСПЛОАТАЦИЯ

### Оригинални инструкции

Преди да използвате уреда, моля внимателно прочетете тази инструкция. Те съдържат важна информация за правилната и безопасна работа с уреда.

Инструкцията може да бъде намерена и на [www.valera.com](http://www.valera.com)

### УКАЗАНИЯ И МЕРКИ ЗА БЕЗОПАСНОСТ

• **Важно:** За повишаване на безопасността при експлоатацията на уреда, ел. мрежата използвана за неговото хранване е желателно да е снабдена с диференциален предпазен изключвател, действащ при сила на тока не повече от 30 mA. За получаване на по-подробна информация се обърнете към сервисната служба.



- Преди използване се убедете че уреда не съдържа следи от влага: електроуредът трябва да бъде абсолютно сух.
- Не използвайте уред в близост до запълнени с вода вани, мивки или други съдове.
- Даденият уред може да бъде използван от деца по-големи от 8г., лица с ограничени физически, сензорни или умствени възможности или лица без достатъчно знания и опит, само ако осъзнават възможния риск, показано им е как да използват правилно уреда и се намират под наблюдението на лица, отговарящи за тяхната безопасност.
- Не позволявайте на деца да играят с уреда!
- Не позволявайте на деца да разглобяват или почистват уреда и без наблюдение на възрастен.
- Избягвайте съприкосновение на горещите части на уреда с лицето, шията и други части на тялото. При използване на уреда, го дръжте за ръкохватката и сменяйте приставките, като ги хващате за пластмасовите им части.
- Преди да докосвате метални части на уреда има дайте време да изстинат.
- Не използвайте уреда, ако видите че е неизправен. Не се опитвайте да ремонтирате електрическият уред, а се обърнете към оторизиран сервис. Ако е повреден хранващият кабел, неговата замяна трябва да бъде извършена от производителя или специалист от оторизиран сервизен център, или техник с подходяща квалификация с цел избягване на риска.
- Ако уредът се използва в банята, трябва да изключите след използване щепсела от контакта, тъй като близостта на водата представлява опасност дори когато уредът е изключен.
- Включвайте уреда само към мрежа с променлив ток и задължително се убедете, че напрежението в мрежата отговаря на напрежението обозначено на корпуса на уреда.

- Никога не потапяйте уреда във вода или други течности.
- Не поставяйте уреда на място, от което той може да падне във вода или други течности.
- Не се опитвайте да извадите паднал във водата електрически уред: веднага изключете щепсела от контакта.
- По време на работа с уреда, не го поставяйте на чувствителни към топлина повърхности.
- Винаги изключвайте уреда след използване и изваждайте щепсела от контакта. При изваждането на щепсела не дърпайте с ръка захранващия кабел.
- Не изваждайте щепсела от контакта с мокри ръце
- Преди да приберете уреда, задължително го оставете да изстине и никога не навивайте захранващия кабел около него. Периодично проверявайте целостта на кабела.
- Не допускате съприкосновение на захранващия кабел с нагрети метални части.
- Използвайте уреда само върху суха коса.
- Не използвайте уреда за работа със синтетични перуки.
- Елементите от които се състои опаковката на уреда (найлонови торби, картонена кутия и др.) представляват източник на опасност и трябва да бъдат държани на недостъпно за деца място.
- Даденият уред трябва да се използва само за предвидените за него цели. Всяка друга употреба се явява неправилна, а следователно и опасна. Производителят не носи никаква отговорност за възможни вреди, възникнали в резултат на неправилното или погрешно ползване на уреда.
- По време на работа с уреда не пръскайте косата с лак.
- Дръжте пластините чисти, за да няма натях прах, лак за коса, гел или др.
- За избягване на прегряването на уреда, се препоръчва да размотаете цялата дължина на захранващия кабел преди работа.
- Нивото на звуковото налягане за пресите за изправяне на коса за професионална употреба е по-ниско от 70 dB(A).
- Предназначение на уреда (вж. техническите данни на продукта)

**HAND-HELD HAIR CRIMPER FOR PROFESSIONAL USE**

Превод:

**ПРЕНОСИМА ПРЕСА ЗА ИЗПРАВЯНЕ НА КОСА ЗА ПРОФЕСИОНАЛНА УПОТРЕБА**

## **НАЧИН НА УПОТРЕБА**

### **Компоненти**

- |                                 |                               |
|---------------------------------|-------------------------------|
| 1. Уред                         | 5. Червен светлинен индикатор |
| 2. Пластини                     | 6. Зелен светлинен индикатор  |
| 3. Превключвател ON/OFF         | 7. Лостче за блокировка       |
| 4. Превключвател на температура |                               |

### **Включване и изключване на уреда**

За да включите уреда, е достатъчно да поставите щепсела на захранващия кабел в контакта и да поставите превключвателя (рис. 1. поз. 3) в положение "I". За изключване, поставете превключвателя (рис. 1. поз. 3) в

положение "О" и извадете щелсела от контакта.

**Важна информация: не оставяйте уреда без надзор по време на работа**

### Избор на температури

За настройка на температурата, поставете регулатора (рис. 1, поз. 4) на желаното значение. Може да настроите също така други стойности на температурата, като имате предвид типа коса за обработка.

до 150°C за тънки и гладки коси

до 210°C за тънки, чупливи коси

до 230°C за плътни, къдрави коси

Функции на зеления и червения светлинни индикатори(рис. 1. поз. 5 и 6)

• Червеният индикатор свети: уредът работи

• Зеленият индикатор мига: уредът е готов за работа - достигната е нужната температура

• Зеленият индикатор мига: нагряване на пластините

• Зеленият индикатор не свети: охлаждане на пластините

## СЪВЕТИ ПО ИЗПОЛЗВАНЕТО НА УРЕДА

Този уред е предназначен за придаване обем на косата, посредством естествено повдигане от самите корени на косата.

При използването уреда се съобразявайте с указанияте по-долу препоръки:

- За добра прическа, косата трябва да е току що измити и посушена
- Първите няколко пъти, когато ползвате уреда, го изпробвайте на отделни малки кичури.
- Дайте на уреда време за достигане на желаната температура
- Разрешете косата и я разделете на кичури с ширина около 2 см.
- С помощта на съответното лостче, разблокирайте пресата (рис. 1. поз. 7).
- Ако започнете процедурата от горната част на главата (рис. 1), косите около уреда не се завиват, горните кичури остават прави и скриват станалите леко вълнисти долни кичури(рис. 3).
- Прекарайте кичура през пластините (рис. 1, поз. 2), като захванете косата колкото е възможно по-близо до корените(рис. 2).
- Дръжте пластините в затворено състояние поне 2-3 секунди.
- **ВНИМАНИЕ:** опасност от опарване! Не допускате пряк контакт на уреда с кожата!
- Повторете операцията и с другите кичури.
- След приключване на процедурата, внимателно разрешете косата с четка.

## ПОЧИСТВАНЕ И ГРИЖИ

Преди да започнете почистване на уреда, задължително извадете щелсела от контакта! Дайте на уреда време да изстине преди да започнете да го почиствате.

Може да почиствате уреда с влажна кърпа, но никога не го потапяйте във вода или друга течност

Даденият уред съответства на европейските директиви 2014/30/EU, 2014/35/EU, 2011/65/EC, 2009/125/EC и стандарта (EC) N. 1275/2008.



## Гаранция

VALERA гарантира безплатно отстраняване на дефекти възникнали по вина на производителя при спазване на следните условия:

1. Гаранцията е валидна при условията, указани от официалните дистрибутори на територията на страната в която е бил закупен уред.  
В Швейцария и в страните от Европейския съюз гаранционният срок е 24 месеца, ако крайният купувач е частно лице (домашна употреба) и 12 месеца, ако крайният купувач е компания или фирма, или професионалист (професионална употреба). Гаранционният срок влиза в сила от момента на закупуване на уреда. Датата на закупуване на уреда се явява датата указана в настоящото свидетелство за гаранция. Гаранционното свидетелство трябва да бъде правилно попълнено и заверено с печата на продавача. Датата на закупуването може да бъде потвърдена с прикрепената касова бележка или фактура.
2. Гаранционно обслужване с е осигурява само при представяне на това гаранционно свидетелство и касовата бележка.
3. Гаранцията предвижда отстраняване на всички дефекти на уреда, появили се в течение на гаранционния срок, възникнали по вина на производителя. Отстраняването на дефектите може да се осъществи посредством ремонт или чрез замяна на уреда. Гаранцията не покрива дефекти или повреди, възникнали в резултат на свързване на уреда към ел. мрежа неотговаряща на действащите закони, неправилно използване, а също така и неспазване на правилата за ползване.
4. По отношение на гаранция ята не се приемат претенции всякакъв вид, по специално искове за обезщетение, за вреди причинени извън уреда с изключение на недвусмислено установените от закона и случаите за възможно обезщетение.
5. Гаранционното обслужване е безплатно.
6. Гаранцията е невалидна в случай на нарушаване на конструкцията или неупълномощен ремонт.

В случай на възникване на каквато и да е неизправност, занесете опакованият в оригиналната опаковка уред заедно с попълнената гаранционна карта с указана дата на закупуване и заверена с печат на продавача в някой от нашите сервизни центрове или при продавача, за да може да бъде обслужен гаранционно.

**Независимо от търговската гаранция продавачът отговаря за липсата на съответствие на потребителската стока с договора за покупко продажба съгласно разпоредбите на ЗЗП.**



Символът  на изделието или неговата опаковка указва, че даденото изделие не подлежи на утилизация в качеството на битов отпадък. Вместо това то трябва да бъде предадено в пункт за приемане на електронно и електрическо оборудване, за последваща утилизация.

Съблюдайки тези правила, вие ще можете да предотвратите причиняване на евентуални щети на околната среда и на здравето на хората.

За по-подробна информация за утилизацията на даденото изделие, се обърнете към местните власти или службата за утилизация или търговският обект от който сте закупили продукта

**VALERA е регистрирана търговска марка на Ligo Electric S.A. - Швейцария**

## ІНСТРУКЦІЯ ПО ЕКСПЛУАТАЦІЇ Оригінальні інструкції

Будь-ласка, перед використанням фена уважно прочитайте інструкцію, в ній містяться важливі поради щодо безпеки та користування приладом.

Доступні також на сайті [www.valera.com](http://www.valera.com)

### ПОПЕРЕДЖЕННЯ

- **Важливо:** Для гарантії додаткової безпеки рекомендовано встановити в основній електромережі, до якої підключено прилад, диференційне реле-запобіжник, розраховане на інтервенційний струм в 30 мА. Для більш детальної інформації зверніться до кваліфікованого електрика.
- Перед використанням приладу переконайтеся в тому, що він сухий.



- **УВАГА:** Не користуйтеся приладом в ванній або під душем, біля басейнів або інших ємностей з водою.
- Цим приладом можуть користуватися діти старше 8 років і особи з обмеженими фізичними, сенсорними або розумовими можливостями, або такими, що не володіють достатніми знаннями й уміннями, якщо вони перебувають під доглядом, або якщо вони проінструктовані щодо безпечного використання приладу й усвідомлюють пов'язану з ним небезпеку.
- Слідкуйте, щоб діти не використовували прилад для ігор.
- Операції з чистки й догляду не повинні проводитись дітьми без нагляду.
- Запобігайте контакту нагрівальної поверхні приладу з обличчям, шиєю, іншими частинами тіла. Користуйтеся приладом, тримаючи його за ручку, під час зміни насадок тримайте їх за пластикові поверхні.
- Перш ніж торкатися металевих частин та поверхонь, дайте їм охолонути.
- Не користуйтеся несправним приладом. Не намагайтеся самостійно полагодити електроприлад, зверніться до уповноваженого фахівця. З метою запобігання ризиків заміну несправного шнуру живлення має виконувати виробник, фахівці з його сервісного центру або фахівці з відповідною кваліфікацією.
- Після використання приладу у ванній кімнаті необхідно вийняти вилку шнуру живлення із розетки, тому що небезпечно тримати поблизу від води навіть вимкнутий прилад.
- Вмикайте прилад тільки в мережу змінного струму та перевіряйте, щоб напруга в мережі співпадала з напругою, вказаною на приладі.
- **Не занурюйте прилад в воду та в інші рідини.**
- **Не кладіть прилад у місця, звідки він може впасти у воду або в іншу рідину.**

- Не намагайтеся дістати електричний пристрій, який впав у воду, терміново витягніть вилку з розетки.
- Під час користування не кладіть прилад на не стійкі до високих температур поверхні.
- Після користування приладом обов'язково вимкніть його і витягніть вилку з розетки, але ні в якому разі не тягніть за шнур. Не виймайте вилку вологими руками.
- На зберігання можна покласти тільки повністю охололий пристрій, при цьому шнур живлення не має обмотуватися навколо приладу.
- Періодично перевіряйте цілісність шнуру живлення.
- Запобігайте контакту шнуру живлення з гарячими металевими частинами.
- Використовуйте прилад тільки на сухому волоссі.
- Не користуйтеся приладом на перуках з синтетичним волоссям.
- Елементи упаковки приладу (пластикові пакети, картонні коробки, тощо) мають зберігатися в недоступних для дітей місцях, тому що вони є потенційно небезпечними для них.
- Даний прилад має використовуватися за призначенням. Будь-яке інше використання вважається неправильним та небезпечним. Виробник не несе відповідальності за поломки, що мають місце в результаті неправильного чи помилкового користування приладом.
- Не користуйтеся лаком для волосся, коли прилад працює.
- Утримуйте пластини чистими від пилу, лаку та гелю для волосся, тощо.
- Для попередження небезпечного перегріву рекомендовано повністю розмотувати шнур живлення.
- Рівень звукового тиску для професійних щипців гофре становить менш ніж 70 дБ (А).
- Призначення приладу (див. технічні характеристики виробу)  
HAND-HELD HAIR CRIMPER FOR PROFESSIONAL USE  
Переклад:  
ПОРТАТИВНІ ПРОФЕСІЙНІ ЩИПЦІ ДЛЯ ГОФРУВАННЯ ВОЛОССЯ

## **ІНСТРУКЦІЯ ПО ЕКСПЛУАТАЦІЇ**

### **Компоненти**

- |                                   |                                |
|-----------------------------------|--------------------------------|
| 1 Апарат                          | 5 Червоний світловий індикатор |
| 2 Щипці                           | 6 Зелений світловий індикатор  |
| 3 Перемикач ON/OFF (ВВИМКН/ВИМКН) | 7 Важіль блокування            |
| 4 Селектор температури            |                                |

### **Увімкнення та вимкнення апарату**

Щоб увімкнути прилад, досить вставити вилку шнуру живлення в розетку і встановити вимикач (мал. 1, поз.3) в положення "I". Для вимкнення встановіть вимикач (мал.1, поз.3) на "0" і вийміть вилку з розетки.

**Важливо:** не залишати апарат без нагляду під час роботи.

### **Вибір температури**

Щоб вибрати робочу температуру, поверніть селектор (мал. 1, див. 4) навпроти бажаної величини. Надається можливість вибору різних температурних значень, залежно від типу волосся, :



до 150°C для тонкого прямого волосся  
до 210°C для тонкого хвилястого волосся  
до 230°C для тонкого товстого в'юнького волосся

Функціонування зеленого і червоного світлових індикаторів (мал. 1, поз. 5 і 6) 5 та 6) :

- Горить червоний індикатор: прилад працює
- Зелений індикатор блимає: прилад готовий до роботи, досягнуто потрібної температури
- Зелений індикатор горить постійним світлом: виконується нагрів пластин щипців
- Зелений індикатор не горить: охолодження пластин щипців

## ПОРАДИ З КОРИСТУВАННЯ:

Цей прилад призначений для збільшення об'єму волосся; він забезпечує їхнє підймання цілком природно, починаючи від коріння.

Збільшення об'єму досягається завдяки завивці, обмеженій верхніми ділянками волосся (розташованими поблизу коріння).

При використанні приладу дотримуйтеся наступних рекомендацій:

- Вимийте та висушене волосся краще та легше укладається
- При першому використанні рекомендовано потренуватися на невеликій ділянці волосся.
- Дайте приладу досягти потрібної температури.
- Розчешіть волосся і розділіть їх на пасми шириною близько 2 см.
- За допомогою відповідного важеля розблокуйте щипці (мал. 1, поз. 7).
- Якщо ви починаєте процедуру з верхньої частини голови (мал. 1), волосся поряд з проділом не підлягає обробці. При цьому верхні прядки залишаться рівними і приховають злегка хвилястий ефект прядок, розташованих під ними (мал. 3). (мал. 3)
- Пропустіть прядку між пластинами щипців (мал. 1, поз. 2) захопивши волосся як можна ближче до коріння. (мал. 2)
- Витримайте щипці в закритому стані приблизно 2-3 секунди.
- УВАГА: небезпека опіку. Не допускайте прямого контакту приладу зі шкірою.
- Повторіть ці дії з іншими прядками.
- Після закінчення процедури обережно розчешіть волосся щіткою.

## ЧИСТКА ТА ДОГЛЯД

Завжди виймайте вилку з розетки перед тим, як чистити прилад!

Дайте приладу та змінним частинам охолонути перед чисткою.

Даний прилад можна почистити вологою тканиною, але заборонено мити або занурювати у воду чи іншу рідину!

Обов'язково зніміть та почистіть змінні частини приладу.

Цей прилад відповідає вимогам європейських директив 2014/30/EU, 2014/35/EU, 2011/65/EC, 2009/125/EC та регламенту (EC) № 1275/2008.



## ГАРАНТІЯ

VALERA надає гарантію на придбаний Вами прилад на наступних умовах:

1. Гарантія Аіє на умовах, установлених нашим офіційним дистрибутором на території країни, де був придбаний прилад. У Швейцарії та країнах Європейського Союзу гарантійний термін становить 24 місяці, якщо кінцевим покупцем є приватна особа (побутове використання), і 12 місяців, якщо кінцевим покупцем є фірма або підприємство (професійне використання). Гарантійний Термін обчислюється із дня покупки приладу. Датою покупки приладу є дата дійсного гарантійного талона, належним чином заповненого і проштампованого продавцем, або ж дата документа на покупку.
2. Гарантійне обслуговування надається тільки при пред'явленні даного гарантійного талону або документа на покупку.
3. Гарантія передбачає усунення всіх дефектів матеріалу або дефектів виготовлення, виявлених протягом гарантійного періоду. Усунення дефектів може здійснюватися шляхом ремонту приладу або його заміни. Гарантія не покриває дефекти або uszkodження, що виникли в результаті підключення приладу до електричної мережі, що не відповідає вимогам діючих норм; використання приладу не по призначення, а також недотримання правил користування.
4. У відношенні гарантії не приймаються претензії будь-якого роду, зокрема, претензії на відшкодування збитків, заподіяних за межами приладу, з виключенням недвозначно встановлених діючими законами випадків можливої відповідальності.
5. Гарантійне обслуговування надається безоплатно; при цьому воно не надає право на продовження гарантійного терміну, а також на початок нового гарантійного періоду.
6. Гарантія втрачає силу у випадку наявності uszkodжень, що виникли в результаті порушень правил експлуатації або ремонту приладу з боку не уповноваженого персоналу.

У випадку виявлення несправності поверніть належним чином упакований прилад разом з гарантійним талоном, у якому проставлена дата і печатка продавця, в один з наших Центрів сервісного обслуговування або Вашому продавцеві, що передасть його офіційному імпортереві для гарантійного ремонту.



Символ  на продукті або на упаковці означає, що цей продукт може бути перероблено як домашнє сміття. Замість цього його може бути передано в спеціальне місце для утилізації відходів електричного та електронного обладнання. Гарантуючи, що продукт утилізовано коректно, ви сприяєте запобіганню потенційно негативних наслідків для зовнішнього середовища та здоров'я людей, що може в іншому випадку виникнути при неналежному поводженні з відходами цих продуктів. Для більш детальної інформації про утилізацію цих продуктів, будь ласка зв'яжіться з вашими локальними офісами в місті, вашими домашніми службами по утилізації відходів та магазинами, де ви придбали цей продукт.

**VALERA** є зареєстрованим торговим знаком компанії **Ligo Electric S.A.** - Швейцарія

## ИНСТРУКЦИИ ПО ЭКСПЛУАТАЦИИ

### Оригинальная инструкция

Просим вас внимательно прочитать настоящую инструкцию по эксплуатации; она содержит ценные советы по безопасности и использованию прибора.

Бережно храните настоящую инструкцию по эксплуатации.

Также доступны на сайте [www.valera.com](http://www.valera.com)

### Указания по мерам безопасности

- **Важно:** Для повышения безопасности эксплуатации прибора электрическую сеть, используемую для его питания, рекомендуется снабдить дифференциальным предохранительным выключателем на силу тока не более 30 мА. Для получения более подробной информации обратитесь в специализированную службу.
- Перед использованием убедитесь, что прибор не содержит следов влаги: электроприбор должен быть абсолютно сухим.
-  Не пользуйтесь прибором вблизи заполненных водой ванн, раковин или иных емкостей.
- Данный прибор может быть использован детьми старше 8 лет, лицами с ограниченными физическими, сенсорными или умственными способностями, лицами, не обладающими достаточными знаниями или опытом, исключительно в том случае, если им было показано, как использовать прибор, и они находятся под присмотром лиц, отвечающих за их безопасность.
- Не позволяйте детям играть с прибором.
- Не позволяйте детям разбирать или очищать прибор или его части без присмотра взрослых.
- Избегайте соприкосновения горячих поверхностей прибора с лицом, шеей и другими частями тела. При использовании прибора держите его за рукоятку и меняйте насадки, берясь за их пластмассовые части.
- Прежде чем касаться металлических частей прибора, дайте им остыть.
- Не используйте прибор, если в нем наблюдается неисправность. Не пытайтесь сами отремонтировать электрический прибор, а обратитесь к авторизованному мастеру. Если кабель питания поврежден, его замена должна проводиться самим изготовителем или специалистами его сервисного центра, либо же техником с подобной им квалификацией с целью предупреждения всех возможных рисков.
- Если аппарат используется в ванной комнате, необходимо после использования вынимать вилку шнура питания из розетки, так как близость воды представляет опасность даже когда прибор выключен.
- Подключайте прибор только к сети переменного тока, и проверяйте, чтобы напряжение сети соответствовало напряжению, указанному на приборе.
- **Никогда не погружайте прибор в воду и в прочие жидкости.**
- **Не ставьте прибор в такое место, откуда он мог бы упасть в воду или в какую-либо другую жидкость.**

- **Не пытайтесь достать упавший в воду электрический прибор: немедленно выньте вилку из розетки.**
- Во время работы прибора не кладите его на чувствительные к теплу поверхности.
- После пользования прибором обязательно выключите его и выньте вилку из электрической розетки. Не тяните за провод, чтобы вынуть вилку из розетки.
- Не вынимайте вилку из розетки мокрыми руками.
- Прежде чем убрать прибор, обязательно дайте ему охладиться и никогда не обматывайте вокруг него провод. Периодически проверяйте целостность провода.
- Не допускайте соприкосновения провода с нагретыми металлическими частями.
- Пользуйтесь прибором для укладки сухих волос.
- Не пользуйтесь прибором для укладки синтетических париков.
- Не оставляйте упаковочные материалы прибора (пластиковые пакеты, картонную коробку и т.д.) в доступных для детей местах, поскольку они являются потенциальным источником опасности.
- Данный прибор должен использоваться только в предназначенных для него целях. Любое другое его применение считается ненадлежащим и, следовательно, опасным. Изготовитель не несет ответственность за ущерб, вытекающий из ненадлежащего или неверного использования прибора.
- Во время работы прибора не распыляйте на волосы спрей.
- Содержите пластины в чистоте, чтобы на них не было пыли, спрея для волос, гелей закрепителей и др.
- Во избежание опасного перегрева прибора, рекомендуется размотать провод электропитания на всю его длину.
- Уровень звукового давления для стайлеров для укладки волос для профессионального использования меньше 70 дБ(А).
- Обозначение прибора (см. технические данные изделия)  
**HAND-HELD HAIR CRIMPER FOR PROFESSIONAL USE**

Перевод:

**ПОРТАТИВНЫЕ СТАЙЛЕРЫ ДЛЯ УКЛАДКИ ВОЛОС ДЛЯ ПРОФЕССИОНАЛЬНОГО ИСПОЛЬЗОВАНИЯ**

## **СПОСОБ ПРИМЕНЕНИЯ**

### **Компоненты**

- |                              |                               |
|------------------------------|-------------------------------|
| 1. Прибор                    | 5. Красный световой индикатор |
| 2. Щипцы                     | 6. Зеленый световой индикатор |
| 3. Выключатель ON/OFF        | 7. Рычаг блокировки           |
| 4. Переключатель температуры |                               |

### **Включение и выключение прибора**

Чтобы включить прибор, достаточно вставить вилку сетевого шнура в розетку и установить выключатель (рис. 1. поз. 3) в положение "I". Для выключения установите выключатель (рис. 1. поз. 3) в положение "O" и выньте вилку из розетки.

**Важная информация: не оставляйте прибор без присмотра во время работы.**

### **Выбор температуры**

Для настройки температуры работы прибора установите переключатель (рис. 1, поз. 4) на нужное ее значение.

Можно также настроить другие значения температуры исходя из типа волос для укладки:

до 150°C для тонких и гладких волос

до 210°C для тонких и волнистых волос

до 230°C для толстых и вьющихся волос

Функционирование зеленого и красного световых индикаторов (рис. 1. поз. 5 и 6)

- Красный индикатор горит: прибор работает.
- Зеленый индикатор мигает: прибор готов к работе, достигнута нужная температура.
- Зеленый индикатор горит постоянным светом: нагрев пластин щипцов.
- Зеленый индикатор не горит: охлаждение пластин щипцов.

## СОВЕТЫ ПО ПОЛЬЗОВАНИЮ ПРИБОРОМ

Этот прибор предназначен для увеличения объема волос; он обеспечивает их естественный подъем от самых корней.

Увеличение объема достигается благодаря завивке, ограниченной нижними участками волос (около корней). При использовании прибора придерживайтесь приведенных ниже рекомендаций.

- Укладке лучше поддаются только что вымытые и высушенные волосы.
- Первые несколько раз пользования прибором рекомендуется попробовать его действие на нескольких прядях.
- Дайте прибору достичь нужной температуры.
- Расчешите волосы и разделите их на пряди шириной около 2 см.
- С помощью соответствующего рычага заблокируйте щипцы (рис. 1. поз. 7).
- Если вы начинаете процедуру с верхней части головы (рис. 1), волосы около прибора не завиваются, верхние пряди остаются прямыми и скрывают ставшие слегка волнистыми нижние пряди (рис. 3).
- Пропустите прядь между пластинами щипцов (рис. 1, поз. 2), захватив волосы как можно ближе к корням (рис. 2).
- Держите щипцы в закрытом состоянии примерно 2-3 секунды.
- **ВНИМАНИЕ:** опасность ожога! Не допускайте прямого контакта прибора с кожей.
- Повторите операцию с другими прядями.
- По окончании процедуры аккуратно расчешите волосы щеткой.

## ЧИСТКА И УХОД

Прежде чем приступать к чистке прибора обязательно выньте вилку из электрической розетки!

Дайте прибору остыть, прежде чем приступать к его очистке.

Можно протирать прибор влажной тряпкой, но ни в коем случае не погружайте его в воду или в какую-либо другую жидкость!

Данный прибор соответствует европейским Директивам 2014/30/EU, 2014/35/EU, 2011/65/EC, 2009/125/EC и стандарту (EC) N. 1275/2008.



## ГАРАНТИЯ

VALERA гарантирует безвозмездное устранение дефектов прибора возникших по вине производителя при следующих условиях.

1. Гарантия действует на условиях, устанавливаемых нашим официальным дистрибьютером на территории страны, где был приобретен прибор. В Швейцарии и странах Европейского Союза гарантийный срок составляет 24 месяца, если конечным покупателем является частное лицо (для бытового применения), и 12 месяцев, если конечным покупателем является предприятие, компания или лицо, занимающееся профессиональной деятельностью (для профессионального применения). Гарантийный срок вступает в силу с момента покупки прибора. Датой покупки прибора является дата, указанная в настоящем гарантийном свидетельстве. Гарантийное свидетельство должно быть надлежащим образом заполнено и заверено печатью продавца. Дата приобретения изделия может быть подтверждена товарным или кассовым чеком продавца.
2. Гарантийное обслуживание предоставляется только при предъявлении настоящего гарантийного свидетельства и товарного (кассового) чека.
3. Гарантия предусматривает устранение всех дефектов изделия, выявленных в течение гарантийного периода, возникших по вине производителя. Устранение дефектов может осуществляться путем ремонта прибора либо замены его. Гарантия не покрывает дефекты или повреждения, возникшие в результате подключения прибора к электрической сети, не отвечающей требованиям действующих норм, неправильного использования прибора, а также несоблюдения правил пользования.
4. В отношении гарантии не принимаются претензии любого рода, в частности претензии на возмещение убытков, причиненных за пределами прибора, с исключением недвусмысленно установленных действующими законами случаев возможной ответственности.
5. Гарантийное обслуживание предоставляется безвозмездно.
6. Гарантия теряет силу в случае нарушения конструкции или ремонта прибора неуполномоченным персоналом.

В случае возникновения какой-либо неисправности верните надлежащим образом упакованный прибор вместе с заполненным гарантийным свидетельством с указанием даты продажи и заверенное печатью продавца, в один из наших Авторизованных сервисных центров или вашему продавцу, который передаст его официальному импортеру для выполнения гарантийного ремонта.



Символ  на изделии или на его упаковке указывает, что данное изделие не подлежит утилизации в качестве бытовых отходов. Вместо этого его следует сдать в соответствующий пункт приемки электронного и электрооборудования для последующей утилизации. Соблюдая правила утилизации изделия, Вы можете предотвратить причинение потенциального ущерба окружающей среде и здоровью людей, который возможен вследствие неподобающего обращения с подобными отходами. За более подробной информацией об утилизации данного изделия просьба обращаться к местным властям, в службу по вывозу и утилизации отходов или в магазин в котором Вы приобрели данное изделие.

Возможно внесение изменений

**VALERA** является зарегистрированным торговым знаком  
Ligo Electric S.A. - Швейцария



## تعليمات الاستعمال - التعليمات الأصلية

يرجى قراءة تعليمات الاستعمال بدقة وحرص، تعليمات الاستعمال هذه تحتوي على نصائح وتوصيات مهمة في ما يتعلق بحسن استعمال الجهاز على أفضل وجه. حافظ بعناية على تعليمات الاستعمال هذه.

متاحة أيضا على الموقع [www.valera.com](http://www.valera.com)

## تحذيرات الأمان

- هام: لضمان حماية إضافية، ننصح بأن يركب في شبكة التيار الكهربائي التي تغذي الجهاز مفتاح قاطع فاصل بتدخل تيار لا يتجاوز 30 م أمبير (mA). لمزيد من المعلومات، قم بمراجعة فني كهربائي مؤهل.
- تأكد من أن الجهاز جاف تماما قبل استعماله.
- تنبيه: لا تستعمل أبدا الجهاز بالقرب من حوض الحمام، والمغسلة أو أي وعاء آخر مملوء بالماء. 
- يمكن استعمال هذا الجهاز من قبل الأطفال ابتداء من عمر 8 سنوات أو من قبل الأشخاص ذوي الإمكانات الجسدية أو الحسية أو العقلية المحدودة، أو الأشخاص محدودي الخبرة والدراسة فقط بالإشراف اللازم عليهم أو بعد تزويدهم بتعليمات استعمال الجهاز بشكل آمن وعند إدراكهم للخطر الذي يتعلق باستعمال الجهاز.
- يجب الإشراف على الأطفال لضمان عدم لعبهم بالجهاز.
- لا يجب أن يقوم بعمليات التنظيف والصيانة الأطفال بدون مراقبة.
- تجنب لمس أسطح الجهاز الساخنة الوجه، الرقبة أو أي عضو آخر من أعضاء الجسم. قم باستعمال الجهاز بالإمساك بالمقبض و ثم قم بتغيير الملحقات بمسكها من جهة الأجزاء البلاستيكية المطابقة بهدف الوقاية.
- قم بتبريد الأجزاء المعدنية قبل لمسها.
- لا تستخدم جهازك إذا ظهر عليه أي خلل. لا تحاول إصلاح الجهاز الكهربائي بنفسك، ولكن قم بمراجعة مركز فني معتمد. إذا كان كابل التغذية بالتيار تالف، يجب استبداله من قبل الشركة المصنعة أو لدى خدمة الدعم أو شخص لديه مؤهلات مماثلة من أجل تجنب أي خطر.
- عند استخدام الجهاز في الحمام قم بفصله عن منبع الكهرباء بعد الاستعمال، حيث أن قربه من الماء يشكل خطرا حتى والجهاز مغطا.
- يجب القيام بتوصيل الجهاز فقط بالتيار المتناوب وتأكد من أن جهد الطاقة الكهربائية لديك يطابق الجهد المبين على لوحة الجهاز.
- لا تغمر أبدا الجهاز في الماء أو في سوائل أخرى.

- لا تضع الجهاز في مكان يمكن أن يسبب سقوطه في الماء أو في سوائل أخرى.
  - لا تحاول استعادة جهاز كهربائي سقط بالماء: قم بفصل القابس من تيار الشبكة الكهربائية.
  - قم بإطفاء الجهاز دوماً عند تركه وعدم استعماله.
  - خلال الاستعمال، لا تضع الجهاز على أسطح حساسة على الحرارة.
  - بعد الاستعمال، قم بإطفاء الجهاز وأفضل القابس من مقبس التيار الكهربائي. لا تنزع القابس من مقبس التيار الكهربائي بسحب السلك.
  - لا تنزع القابس من مقبس التيار الكهربائي إذا كانت يديك مبللة.
  - قم بتبريد الجهاز دائماً قبل وضعه في مكانه بعد الاستعمال ولا تلف أبداً السلك حول الجهاز. تفقد خلو الكابل من التلفيات بين وقت وآخر.
  - تجنب ملامسة الكابل للأجزاء المعدنية عندما تكون هذه ساخنة.
  - قم باستعمال الجهاز على الشعر الجاف.
  - لا تستعمل الجهاز على الشعر المستعار والمصنع من المواد المركبة.
  - مواد التغليف (أكياس البلاستيك، صندوق الكرتون، الخ) يجب أن لا تبقى بمتناول الأطفال حيث أنها تشكل مصدر خطر جسيم.
  - يجب استعمال الجهاز فقط للأغراض التي صنع من أجلها. أي استعمال آخر يعتبر استعمالاً مخالفاً وبالتالي يشكل خطورة. إن المصنع لا يمكن اعتباره مسؤولاً عن أي ضرر نتيجة الاستعمال الخاطئ والمخالف للجهاز.
  - لا تستعمل رشاش السبراي للشعر عندما يكون الجهاز قيد التشغيل.
  - حافظ على نظافة الصفائح وعلى أن تكون خالية من الغبار، من رشاش السبراي، جل التثبيت، الخ.
  - من أجل تجنب التسخين الخطر، نوصي بفك سلك التغذية الكهربائية بأكمله.
  - مستوى الضغط الصوتي لآلة العقص المخصصة للاستخدام الحرفي يقل عن 70 ديسيبل (A).
  - تعريف الجهاز (انظر بيانات الجهاز الفنية)
- HAND-HELD HAIR CRIMPER FOR PROFESSIONAL USE**
- الترجمة:  
آلة عقص محمولة للاستخدام الحرفي

### إرشادات الاستعمال

المكونات

- |    |                            |    |                |
|----|----------------------------|----|----------------|
| 1. | الجهاز                     | 5. | مبين ضوئي أحمر |
| 2. | صفائح الكي                 | 6. | مبين ضوئي أخضر |
| 3. | مفتاح تشغيل ط إطفاء ON/OFF | 7. | رافعة الحجز    |
| 4. | منتقى درجة الحرارة         |    |                |

## تشغيل وإطفاء الجهاز

لتشغيل الجهاز، يكفي إدخال القابس في مقبس التيار الكهربائي وتثبيت المفتاح القاطع على الوضع "I" (الرسم 1، المرجع 3). لإطفائه، أفصل القابس عن المقبس وثبت المفتاح القاطع على الوضع "0" (الرسم 1، المرجع 3).

هام:

لا تترك الجهاز دون مراقبة أثناء التشغيل.

## منتقى درجة الحرارة

لاختيار درجة حرارة الاستعمال، قم بتدوير المنتقى على الدرجة المرغوبة (الرسم 1، المرجع 4). يمكن اختيار درجات حرارة مختلفة وحسب نوعية الشعر المرغوب معالجته.

لحين 150 ° م للشعر الناعم/ مالمس

لحين 210 ° م للشعر الناعم/ الموج

لحين 230 ° م للشعر الضخم/ المجدد

تشغيل الميينات الضوئية الحمراء والخضراء (الرسم 1، المرجعين 5 و 6):

- الميينات الضوئية الأحمر مشتعل: الجهاز شغال
- الميينات الضوئية الخضراء تومض: جاهز للاستخدام، تم بلوغ درجة الحرارة المرغوبة.
- الميينات الضوئية الخضراء ثابتة: تسخين الصفائح
- الميينات الضوئية الخضراء مطفئة: تبريد الصفائح

## نصائح الاستعمال

تم تصميم هذا الجهاز لزيادة حجم شعركم وذلك برفع الشعر من جذوره بصورة طبيعية. تحصل على زيادة حجم الشعر بفضل التوج، وبالتحديد على الجزء الأول من الشعر (بالقرب من جذر الشعر). لاستخدام الجهاز، اتبع النصائح التالية:

- الشعر المغسول والمجفف، يسمح بتسريح فنان وجميل.
- عند استعمال الجهاز للمرات الأولى، نوصي بالتمرن (التدرب) على كتل صغيرة من الشعر.
- اترك الجهاز يبلغ درجة الحرارة المرغوبة.
- قم بتسريح وفصل الشعر على خصلات عرضها 2 سم تقريبا.
- قم بتحرير رافعة حجز الصفائح (الرسم 1، المرجع 7).
- في حالة اختيار البدء من الطرف الأعلى للرأس (الرسم 1)، يجب عدم معالجة الشعر بالقرب من الخط الفاصل. بهذه الطريقة تبقى خصلات الطبقة العليا مالمسة وتغطي ظاهرة تجاعيد طبقة الشعر التحتية (الرسم 3).
- قم بوضع الخصلة بين الصفائح (الرسم 1، المرجع 2) بالضغط على الشعر أقرب ما أمكن من طرف جذوره (الرسم 2).
- حافظ على الصفائح مغلقة لمدة 3/2 ثوان تقريبا.
- تنبيه: خطر الاحتراق. لا تترك الجهاز يلامس الجلد.
- تابع الإجراء على الخصلات التالية.

## التنظيف والصيانة

قبل تنظيف الجهاز، أفصل القابس من مقبس التيار الكهربائي! أترك الجهاز يبرد قبل إجراء عملية التنظيف.

يمكن التنظيف بقطعة قماش رطبة، ولكن غير مبللة أبدا بالماء أو بأي سائل آخر!

هذا الجهاز مطابق للتوجيهات والنوصيات الأوروبية 2011/65/EC، EU/35/2014، EU/30/2014 و EC/125/2009 والقانون (الاتحاد الأوروبي) رقم 2008/1275.



## الضمان

VALERA تضمن الجهاز الذي قمتم بشرائه بناء على الشروط التالية:

1. في سويسرا ودول الاتحاد الأوروبي، فترة الضمان هي 24 شهرا إذا كان المشتري النهائي هو شخص عادي (للاستخدام المنزلي) و 12 شهرا إذا كان المشتري النهائي هو شركة أو محل أو مهني (للاستخدام المهني). شروط صلاحية الضمان، يتم تحديدها من قبل الموزع المعتمد في بلد الشراء. تبدأ فترة الضمان من تاريخ شراء الجهاز. ويعتبر تاريخ الشراء موثقا بختم البائع على شهادة الضمان، أو بواسطة إيصال الشراء.
2. يطبق الضمان على الجهاز فقط عند إبراز شهادة الضمان أو عند إبراز إيصال الشراء.
3. الضمان يتكفل بإزالة جميع الأعطال التي تظهر أثناء مدة سريان الضمان والتي تعود أسبابها إلى عيوب في المواد أو عيوب في التصنيع، وإزالة هذه الأعطال يمكن أن يتم بتصليح الجهاز أو بتبديل الجهاز نفسه. إن الضمان لا يغطي الأعطال والأضرار التي تعود أسبابها للتوصيل الكهربائي الخطأ أو الغير قانوني، أو للاستعمال الخاطئ أو للاستعمال الخارج عن تعليمات الاستعمال.
4. لا تحق أي مطالبة مهما كانت طبيعتها، وخاصة التعويض عن الأضرار والتي لا تختص بالجهاز، ما عدا المسؤولية التي تحددها القوانين السارية.
5. خدمة الضمان تتم مجاتا، وهذا لا يعني إطالة فترة الضمان أو فترة ضمان جديدة.
6. يسقط الضمان إذا تم العبث بالجهاز أو إذا تم تصليح الجهاز بواسطة فنيين غير مرخصين من قبلنا. عند حدوث عطل، أعد الجهاز في علبته مع شهادة الضمان والمختومة من البائع إلى أي مركز خدمة مرخص من قبلنا أو إلى البائع بحيث يرسله بدوره إلى المستورد.

## 使用说明 - 原文说明

请认真阅读这些说明书，这些说明书中包含有与设备的安全与使用有关的宝贵建议。

妥善保存这些说明书。

也可在 [www.valera.com](http://www.valera.com) 上找到

### 安全警告

- **重要事项：**为了保证具有额外的保护，建议在向设备供电的电路系统中安装一个介入电流不超过30 mA的差动开关。更为详尽的信息请联系您信得过的电气技工。
- 在使用本设备前，确保它干燥。
-  **注意：**请勿在浴缸、洗手盆或其它盛水容器的附近使用本设备。
- 8岁以上的儿童以及残疾、聋盲或智障人士或者缺乏经验和知识的人士，在适当监管下可使用本设备；或者确认他们已学会本设备的使用、而且他们意识到相关危险时，可使用本设备。
- 本设备只能连接交流电使用，应检查供电线路的电压是否与设备上标出的数据相符。
- 严禁把本设备浸泡在水或其它液体之中。
- 避免本设备热的表面同脸部、脖子或者同人体其他部位发生接触。使用设备时握住手柄，更换附件时握住附件，对塑料件进行相应保护。
- 在接触金属部分之前先进行冷却。
- 如有异常请勿使用您的设备。不要尝试私自修理电气设备，应当交由授权技书人员。如果供电线损坏，必须由制造商或其技术支持服务或具有类似资质的工作人员更换，避免任何可能风险。
- 如果在浴室使用本器具，用后应拔出电源插头，因为接近水源，即使关机也会很危险。
- 设备只能连接交流电使用。应检查供电电压是否与设备上指出的数据相符。
- 严禁把本设备浸入水中或者其他液体中。
- 请勿把本设备放在可能落入水中或者其他液体中的地方。
- 请勿尝试取回落入水中的电器，应立即把插头从电源插座上拔下来。
- 在运行期间，不要把本设备放到对热敏感的表面。
- 使用完毕之后，总是关掉设备，把插头从电源插座中拔下来。把插头从电源插座中拔下时，不要拉动电线。
- 如果双手是湿的，不要把插头从插座中拔下。
- 在收起设备之前，总要让设备先冷却，从来不要把电线在



- 设备周围缠绕。定期检查电线是否受损。
- 当这些金属部件仍然处于热的状态时，应避免电线同金属部件接触。
  - 设备用于已经干燥的头发。
  - 合成材料制成的假发不能使用本设备。
  - 由于设备的包装材料(塑料袋、纸盒等)会对小孩造成危险，故不得把它们遗留在小孩能够触及的地方。
  - 本设备只能作规定的用途使用。其余的任何用途将视作非法使用且存在危险。由于非法和错误使用而造成的任何损失，制造商将不负任何责任。
  - 在设备运转时不能使用喷发胶。
  - 使烫板保持清洁、不能有灰尘、喷发胶和定型胶等。
  - 为了避免出现危险的过热，建议把电线全部展开。
  - 专业用卷发器的声压级小于70分贝。
  - 设备名称（见产品技术数据）

HAND-HELD HAIR CRIMPER FOR PROFESSIONAL USE

翻译：

专业用便携式蓬松夹

## 部件

- |          |           |
|----------|-----------|
| 1 设备     | 5 红色发光指示灯 |
| 2 熨板     | 6 绿色发光指示灯 |
| 3 开关     | 7 锁定杆     |
| 4 温度选择旋钮 |           |

## 设备的打开和关闭

欲打开装置，只需把插头插入插座，并把开关(图1，参考3)置于“1”位。欲关闭装置，可把开关(图1，参考3)置于“0”并把插头从插座拔出即可。

**重要事项:** 如设备打开时，请勿把设备置于无人看管状态。

## 选择温度

欲选择温度，可把旋钮(图1，参考4)转到想要的数值位置。

根据头发的类型不同，可选择不同运作温度：

至150°C如果头发属于光滑发质

至210°C如果头发属于纤幼发质

至230°C如果头发属于较粗发质

红色和绿色指示灯的运作(图1，参考5和6)：

- 红色指示灯亮着：装置运作中
- 绿色指示灯闪烁：就绪使用，已达到所需温度
- 绿色指示灯保持亮着：烫发板加热
- 绿色指示灯熄灭：烫发板冷却

## 使用建议

本装置是以自然方式从底部扬起头发来让您的头发更显蓬松而专门设计。

蓬松效果的增加是通过限制在头发首段(靠近发根处)的波浪来获得。

装置使用须知：

- 刚洗完和吹干的头发，可以进行整形。
- 前几次刚开始使用本设备时，建议在头发的小片区域进行。
- 让装置达到想要的温度。
- 梳理头发并以2厘米左右的宽度把头发分为小束。
- 松开烫发板的锁定杆(图1，参考7)。
- 如您决定在头顶开始(图1)，那么靠近分界处的头发不应予以处理。这种情况下，上部的发束保持顺滑并遮盖下方轻微卷曲的头发。(图3)
- 把发束插入烫发板内(图1，参考2)，尽量靠近发根的部位来压住头发。(图2)
- 让烫发板保持闭合约2/3秒。
- 注意：小心烫伤。请勿让装置直接接触皮肤。
- 继续处理下一发束。
- 完成后，轻轻地梳理头发。

## 清洁和维护

在清洁设备之前，总是要把插头从电源插座上断开！

在进行清洁前，应让设备先冷却下来。

可以用一块湿布清洁您的设备，但是从来不要把设备浸入水中或者任何其他液体之中！

本电器符合欧洲标准 2014/30/EU, 2014/35/EU, 2011/65/EC, 2009/125/EC 以及(欧盟)第 1275/2008号法规。



## 保修证书

VALERA按照以下条件向阁下购买的设备提供产品保修：

1. 由我司授权的、在产品购买国的正式经销商所订立的保修条款为有效条款。

在瑞士和欧盟国家，如果最终购买者是私人（家庭用途），保修期为24个月；如果最终购买者是公司或企业或专业人士（专业用途），保修期为12个月。

保修期是从设备购买之日起计算。购买的日期以显示的日期或由经销商盖章并完整填写的本保修证书的日期或产品购买单据上的日期为准。

2. 只有能够出示本保修证书或产品购买单据，本产品保修证书才适用。

3. 产品保修可消除在保证期间出现的、由于材料或制造缺陷而造成的所有故障。消除故障可通过维修或更换产品来进行。产品保修不包括由于执行不符合标准的电线连接、使用产品不当或忽略使用规则而造成的故障或损失。

4. 任何其他性质的索赔均不予以负责，尤其是设备以外的任何损失赔偿。对于现行法规中规定的责任则除外。

5. 产品保修服务为免费服务；服务本身不构成保修期的延长或保修期的重新开始。

6. 如设备由非授权人员擅自改动或维修，本保证则失效。

出现故障时，请把包装好的产品连同经销商签章的保修证书一起送交我司授权的服务中心，或送往你购买产品的商店，由店方负责交给正式入口商进行产品保修。

VALERA是瑞士Ligo Electric S.A. 的注册商标。

## انتخاب درجه حرارت

برای انتخاب درجه حرارت کار، انتخاب‌گر (شکل 1، رفرنس 4) را به نسبت مقدار دلخواه بچرخانید. برحسب نوع موهایی که باید اتو شوند، امکان انتخاب درجه حرارت‌های مختلف وجود دارد:

تا 150 درجه سانتی‌گراد برای موهای نازک، صاف  
تا 210 درجه سانتی‌گراد برای موهای نازک، موجدار  
تا 230 درجه سانتی‌گراد برای موهای ضخیم، مجعد (فر)

نحوه عملکرد شاخص‌های نورانی قرمز و سبز (شکل 1، رفرنس 5 و 6):

- شاخص نورانی قرمز روشن: دستگاه کار می‌کند
- شاخص نورانی سبز چشمک‌زن: آماده برای استفاده، به حرارت دلخواه رسیده است
- شاخص نورانی سبز ثابت: گرم‌شدن صفحه‌ها
- شاخص سبز خاموش: سردشدن صفحه‌ها

### توصیه‌هایی برای استفاده

این دستگاه برای حجیدان بیشتر به موهای شما از طریق بلندکردن موها از ریشه آنها بصورت طبیعی، درست شده است.

افزایش حجم از طریق موج‌دارکردن موها، محدود به اولین قسمت موها (در نزدیکی ریشه آنها) بلاست می‌آید.

برای استفاده از دستگاه، این توصیه‌ها را مدنظر داشته باشید:

- موهایی که تازه شسته و خشک شده‌اند، امکان فردهی بهتری را فراهم می‌کنند.
- اولین دفعاتی که دستگاه مورد استفاده قرار می‌گیرد، توصیه می‌شود روی مناطق کوچکی از موها کار شود.
- اجازه بدهید که دستگاه به حرارت موردنظر برسد.
- موها را شانه کرده و بصورت طره‌های دارای پهنای حدود 2 سانتی‌متر از هم جدا کنید.
- میله بلوک صفحه‌ها را باز کنید (شکل 1، رفرنس 7).
- اگر می‌خواهید از طرف بالای سر شروع کنید (شکل 1)، موهای نزدیک به فرق سر مورد استفاده قرار نمی‌گیرند. بدین صورت طره‌های بالاتر صاف خواهند ماند و حالت خفیف فریزه طره‌های زیرین را مخفی خواهند کرد. (شکل 3)
- طره مو را بین صفحه‌ها (شکل 1، رفرنس 2) با فشار دادن موها به‌طور هرچه نزدیک‌تر به محل اتصال آنها، قرار دهید. (شکل 2)
- صفحه‌ها را حدود 2/3 ثانیه بسته نگاه دارید.
- توجه: خطر سوختن وجود دارد. دستگاه را در ارتباط مستقیم با پوست قرار ندهید.
- کار را با طره‌های بعدی ادامه دهید.
- پس از اتمام کار، موها را با ظرافت شانه کنید.

این دستگاه با مقررات اروپایی شماره 2011/65/EC، 2014/35/EU، 2014/30/EU، 2009/125/EC با مقررات (اتحادیه اروپا) به شماره 1275/2008 مطابقت دارد.



## ضمانت‌نامه

VALERA دستگاه خریداری‌شده توسط شما را با شرایط ذیل ضمانت می‌نماید:

1. در سوئیس و در کشورهای اتحادیه اروپا، اگر خریدار نهایی یک فرد حقیقی (استفاده خانگی) است دوره ضمانت ۲۴ ماه می‌باشد و در صورتی‌که خریدار نهایی یک شرکت، کمپانی یا اهل حرفه (استفاده حرفه‌ای) است، این دوره برابر با ۱۲ ماه می‌باشد.
2. دوره ضمانت از تاریخ خرید دستگاه آغاز می‌شود. تاریخ خرید، تاریخی است که در این گواهی ضمانت که به‌طور مناسب تکمیل و مهرشده، قید گردیده یا تاریخی که در مدرک خرید قید شده است.
3. ضمانت فقط بعد از ارائه این گواهی ضمانت یا ارائه مدرک خرید، قابل اعمال است.
3. ضمانت، بر طرف‌کردن تمام نقایصی که در مدت ضمانت بروز کرده و ناشی از نقایص جنس کالا یا نقایص ساخت است، را پوشش می‌دهد. بر طرف‌کردن نقایص دستگاه می‌تواند با تعمیر یا تعویض آن محصول صورت گیرد. این ضمانت نقایص یا خسارات ناشی از متصل کردن به شبکه برق غیرمنطبق با مقررات، یا ناشی از استفاده نابه‌جا از محصول و همچنین ناشی از عدم رعایت مقررات استفاده را پوشش نمی‌دهد.
4. هرگونه جبران خسارت با هر ماهیتی، به‌ویژه جبران خسارت احتمالی خارج از دستگاه، مستثنا است به استثنای مسئولیت احتمالی که صریحاً در قوانین جاری تعیین شده باشد.
5. سرویس ضمانت بدون مطالبه هزینه، انجام می‌شود؛ آن بر طولانی‌شدن یا شروع مجدد دوره ضمانت دلالت نمی‌کند.
6. در صورتی که این دستگاه توسط افراد غیرمجاز دست‌کاری یا تعمیر شود، این ضمانت از درجه اعتبار ساقط می‌گردد.

در صورت خرابی، دستگاه به‌خوبی بسته‌بندی‌شده را همراه با گواهی ضمانت دارای تاریخ و مهر فروشنده به یکی از مراکز خدمات مجاز برگردانید یا به فروشنده خودتان تحویل دهید تا وی، برای تعمیر مربوط به ضمانت، نسبت به ارسال آن برای وارداکننده رسمی دستگاه اقدام نماید.

## دور انداختن دستگاه

علامت سطل زباله بر روی محصول یا بر روی بسته‌بندی آن نشان می‌دهد که این محصول را با زباله‌های خانگی نباید دور

انداخت؛ آن را می‌باید به مراکز جمع‌آوری و بازیافت تجهیزات الکتریکی و الکترونیکی تحویل داد. با اطمینان یافتن از دور



انداختن درست دستگاه، از پیامدهای زیان‌بار و بالقوه دورانداختن نامناسب این دستگاه بر روی محیط زیست و سلامت

انسان، پیش‌گیری می‌شود. برای کسب اطلاعات بیشتر درباره بازیافت این محصول، با فروشنده یا مرکز خدمات پس‌ازفروش مشورت نمایید.

- در هنگام کار، دستگاه را روی سطوح حساس به گرما قرار ندهید.
- همیشه، بعد از استفاده، دستگاه را خاموش کرده و دوشاخه را از پریز برق بکشید. برای جداکردن دوشاخه از پریز، سیم آن را نکشید.
- اگر دست‌های شما خیس هستند پریز برق را با دست نکشید.
- همیشه قبل از قرار دادن دستگاه در جای خود، بگذارید سرد شود و هرگز کابل را دور دستگاه نپیچید. به‌طور دوره‌ای کنترل کنید که سیم آسیب ندیده باشد.
- وقتی که قسمت‌های فلزی دستگاه هنوز گرم هستند از تماس سیم دستگاه با آنها اجتناب کنید.
- این دستگاه را روی موهای خشک مورد استفاده قرار دهید.
- این دستگاه را روی پوستیژی که جنس موهای آن از مواد مصنوعی است، استفاده نکنید.
- اجزای بسته‌بندی دستگاه (کیسه‌های پلاستیکی، قوطی مقوایی و غیره) نباید در دسترس کودکان قرار گیرند چون به‌طور بالقوه منشأ خطر هستند.
- این دستگاه صرفاً باید برای مصرفی استفاده شود که برای آن مصرف طراحی شده است. هرگونه استفاده دیگر، نابه‌جا تلقی گردیده و بنابراین خطرناک است. سازنده دستگاه نمی‌تواند مسئول آسیب‌های احتمالی ناشی از استفاده نابه‌جا یا نادرست تلقی شود.
- وقتی که دستگاه در حال کار است، از اسپری مو استفاده نکنید.
- صفحات مربوطه را تمیز و فاقد گردوغبار، اسپری مو، ژل تثبیت‌کننده و غیره نگهدارید.
- به‌منظور اجتناب از داغ‌شدن بیش‌از حد و خطرناک دستگاه، توصیه می‌شود سیم برق را به‌طور کامل باز کنید.
- سطح فشار صوتی برای موجدارکننده‌های مو برای استفاده حرفه‌ای کمتر از 70 dB(A) است.
- تخصیص دستگاه (اطلاعات فنی محصول را ببینید)

## HAND-HELD HAIR CRIMPER FOR PROFESSIONAL USE

ترجمه:

موجدارکننده موی قابل‌حمل برای استفاده حرفه‌ای

### حوه استفاده

1. دستگاه
2. صفحات
3. کلید روشن/خاموش (ON/OFF)
4. انتخابگر درجه حرارت
5. شاخص نورانی قرمز
6. شاخص نورانی سبز
7. میله بلوک‌کردن

روشن‌کردن و خاموش‌کردن دستگاه  
برای روشن‌کردن دستگاه کافی است دوشاخه را به پریز برق وصل کرده و کلید (شکل 1، رفرنس 3) را روی I قرار دهید. برای خاموش‌کردن آن، کلید (شکل 1، رفرنس 3) را روی "0" قرار داده و دوشاخه را از پریز بکشید.

مهم: در هنگام کار، دستگاه را بدون محافظ‌ها نکنید.

## دستور العمل مصرف - دستور العمل های اصلی

قبل از استفاده از دستگاه، این دستور العمل ها را به دقت مطالعه نمایید.

همچنین قابل دسترس در سایت [www.valera.com](http://www.valera.com) می باشد

### هشدارهای ایمنی

- مهم: برای یک تضمین ایمنی اضافی، توصیه می شود که در شبکه برقی که دستگاه با آن تغذیه می شود، یک کلید افتراقی با یک جریان برقی که بیشتر از 30 مگاآمپر نباشد، نصب شود. برای اطلاعات بیشتر به تکنسین برق مورد اعتماد مراجعه کنید.
- اطمینان حاصل کنید که دستگاه قبل از استفاده کاملاً خشک باشد
- توجه: از این دستگاه در نزدیکی وان حمام، وان دستشویی یا ظروفی که حاوی آب باشند، استفاده نکنید. 
- دستگاه حاضر توسط کودکان 8 سال به بالا و توسط افراد با توان فیزیکی، حسی یا مغزی کم یا دارای تجربه و شناخت کم، در صورتی که تحت مراقبت مناسب باشند، یا اینکه در صورتی که در رابطه با استفاده از دستگاه به صورت ایمن مورد آموزش قرار گرفته باشند و از خطرات مرتبط آگاه باشند، می تواند مورد استفاده قرار گیرد.
- کودکان نباید با دستگاه بازی کنند.
- عملیات نظافت و تعمیر و نگهداری نباید توسط کودکانی که بدون مراقبت هستند، انجام شود.
- از تماس سطوح داغ دستگاه با صورت، گردن یا سایر قسمت های بدن اجتناب کنید. برای استفاده، دستگیره دستگاه را بگیرید و برای تعویض لوازم جانبی، از حفاظ های سلاستیکی مربوطه استفاده کنید.
- قبل از دست زدن به قسمت های فلزی، بگذارید آنها سرد شوند.
- از دستگاه خود، در صورتی که رفتار ناهنجار بروز دهد، استفاده نکنید. سعی نکنید لوازم الکتریکی را به تنهایی تعمیر کنید، بلکه به یک تکنسین مجاز مراجعه کنید. اگر سیم برق آسیب دیده است، باید توسط تولیدکننده یا خدمات فنی آن و یا به هر حال توسط فردی دارای شرایط مشابه، به منظور پیشگیری از هرگونه خطر، جایگزین شود.
- هنگامی که دستگاه در یک حمام مورد استفاده قرار می گیرد، بعد از استفاده، آن را از پریز برق بکشید چون مجاورت با آب حتی وقتی که دستگاه خاموش است خطرناک است
- دستگاه را فقط به جریان متناوب وصل نموده و کنترل کنید که ولتاژ شبکه با ولتاژ مشخص شده روی دستگاه یکسان باشد.
- هرگز دستگاه را در آب یا سایر مایعات فرو نبرید.
- دستگاه را در جایی که امکان افتادن آن در آب یا مایعی دیگر وجود دارد، قرار ندهید.
- سعی نکنید یک دستگاه برقی را که در آب افتاده، مورد استفاده قرار دهید: فوراً دوشاخه را از پریز برق جدا کنید.
- مطمئن شوید که دستگاه، قبل از استفاده، کاملاً خشک باشد.

## Service Centers

CH VALERA - Service  
Via Ponte Laveggio, 9  
6853 Ligornetto / Mendrisio

Other countries [www.valera.com/service](http://www.valera.com/service)